

User Guide

300i SERIES

PRE-AMPLIFIER - NAC 332



FIRST STEPS
WITH NAC 332



English	2
Français	14
Deutsch	26
Nederlands	38
Español	50
Italiano	62
Polski	74
Русский	86
中文	98
繁體中文	110
한국어	122
ภาษาไทย	134
العربية	146

Introduction

Please Note: Full safety warnings can be found in the Statutory Safety Manual.

Welcome to your new Naim preamplifier. Like all Naim Audio products, the NAC 332 puts musical performance first. To help realise its full potential, it is important to follow the simple installation and usage guidelines covered in this manual. We start with some product and setup essentials, before moving onto more detailed information in Section 5.

1. What's in the box



1x NAC 332



1x Document pack



1x Cleaning cloth



1x Power-Line Lite

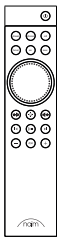

1x Remote control

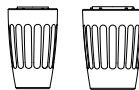

2x Link plugs

2. Getting to know your NAC 332

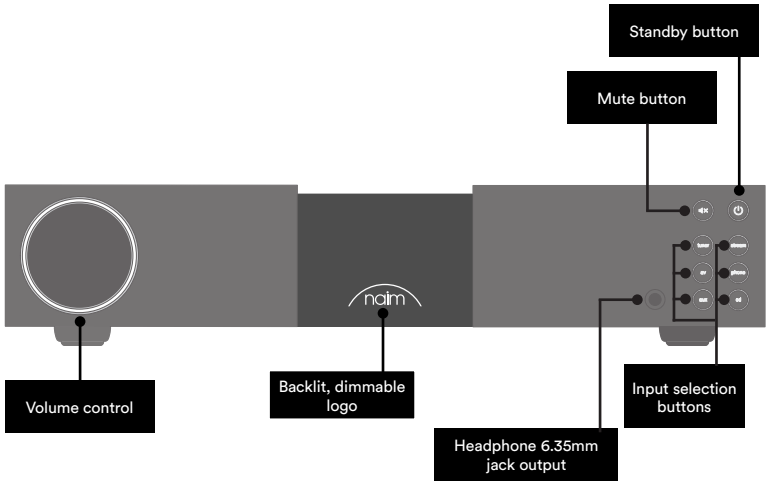

Headphone 6.35mm jack output

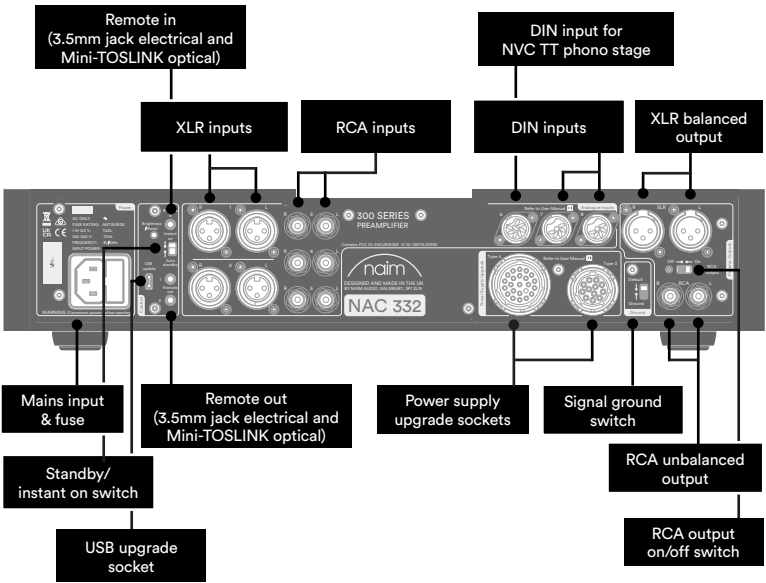

3. NAC 332 setup essentials

Your NAC 332 needs to be connected to one or more sources and to a power amplifier (such as the matching NSS 333 streamer and a pair of NAP 350 Power Amplifiers), but before you do, please ensure all components are in their final positions and disconnected from mains power.



For optimum performance, use a dedicated hi-fi support – ideally Naim Fraim – with the preamplifier sited above the power amplifiers, as shown.

You will also need speakers with cables.

3.1 Connecting your NAC 332 to the NAP 350 power amplifiers

Connect two XLR cables (supplied with the NAP 350) from the XLR outputs of the NAC 332 to the XLR inputs of each NAP 350. Ensure the cables are channel-matched: the pre-amplifier left output is connected to the power amplifier driving the left speaker and the same for the right. Please ensure that the XLR plugs are inserted correctly, which is achieved with the Naim logo on the plug facing upwards.

Connect the system automation cables (supplied with the NAP 350) between the NAC 332 Remote Out terminals and the Remote In terminals on the NAP 350.

3.2 Connect your source components

Connect your source components to the NAC 332 inputs as required. The front panel buttons may be assigned to select any input, see section 4.2

The factory default assignments are:

Tuner	Input 3	RCA
Stream	Input 7	5 pin DIN
AV	Input 4	RCA
Phono	Input 6	8 pin DIN
AUX	Input 1	XLR
CD	Input 8	5 pin DIN

3.3 Powering up

Once you have connected your sources and the NAC 332 to the power amplifiers, there are just a few more simple steps to take before you can power up your NAC 332 and start playing music.

Connect the two supplied link plugs to the NAC 332 power supply upgrade sockets.



Connect the power cable to the NAC 332's power socket and then to mains power.



Switch on your NAC 332 by pressing the standby button on the top right side of the front panel.



3.4 Pairing the remote control

Once your NAC 332 is switched on, you will need to pair the remote control.

Insert the provided batteries into the remote control handset.

Pressing any of the front panel input buttons (except standby) will enable remote pairing mode for 30 seconds.



Press and hold the brightness button on the remote control handset for 3 seconds.

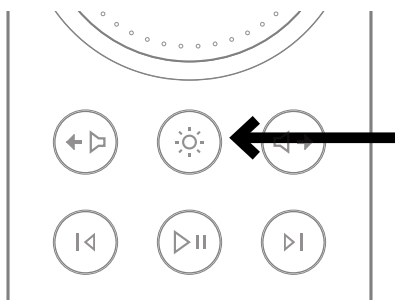

The volume ring on the remote will chase when in pairing mode and then stop at the current volume setting when paired.

The remote is now paired to the unit and ready to use.

4. NAC 332 detailed setup

4.1 Using Naim power amplifiers without balanced inputs

If an older Naim power amplifier is being used a set of appropriately wired cables will be required.

If the RCA unbalanced outputs are to be used (for example to connect a sub woofer) the rear panel "RCA output" switch should be set to the "On" position.

4.2 Input re-assignment

Any combination of six of the eight physical inputs can be directly selected from the front panel or remote control buttons. A setup mode is used to change the assignment of the physical inputs to the buttons.

To enter setup mode press the front panel button of the first input to be adjusted until the button starts to flash.

The volume knob LEDs show segments indicating the possible input assignment, with the currently selected input shown by brighter LEDs.

While in setup mode the selected source shown by the volume knob LEDs will be heard playing.

Turning the volume knob changes the input assigned to the flashing input.

While in setup mode press any other source button to adjust the assignment for that input.

To exit setup mode press the flashing input button until it stops flashing.
The mute button continues to work as normal while in setup mode.

4.3 Input trim adjustment

The relative level of each input can be adjusted over a range of -10dB to +10dB to equalise the volume level between sources.

This is adjusted while in setup mode, so first press the input button to be adjusted until the button flashes.

A second press of the button will change to trim setting mode. The LEDs on the volume control will indicate the current trim setting.

Turning the volume knob will change the trim setting; the source being adjusted will be playing so you can decide on the level required.

When satisfied with the setting, a press of the button will return to the input mapping display, or a long press will exit setup mode.

4.4 AV fixed gain (unity gain)

This mode is only applicable to the AV input. The input trim, headroom and balance settings will be ignored while AV fixed gain mode is active.

Volume control changes cannot be made using the remote or the volume dial of the NAC 332 when in this mode. The output signal will be at the same volume as the input signal.

Fixed gain is set while in setup mode, so first press and hold the front panel AV input button until the button flashes.

A second press of the button will change to trim setting mode. The LEDs on the volume control will indicate the current trim setting.

Then, using the volume control turn the dial to maximum (far right) until a solid LED block is present.

To exit setup mode press the AV input button until it stops flashing.

4.5 Maximum volume function

This mode allows the user to set the overall maximum volume level to prevent accidental selection of high-volume levels.

This is adjusted while in maximum volume setup mode, so first press and hold the front panel mute button. The mute button will flash and the volume dial LED will change when activated.

Then, turn the volume control dial either left or right to edit the Maximum Volume value.

To set the maximum volume for headphones, insert the headphone jack, the volume dial will change to show the headphone maximum allowed volume, then use the volume control to select the desired maximum volume.

Removing the headphone jack will revert the volume dial to showing the main maximum volume.

When satisfied with the setting, exit setup mode by pressing the mute button until it stops flashing.

Type 1: 8 pin DIN

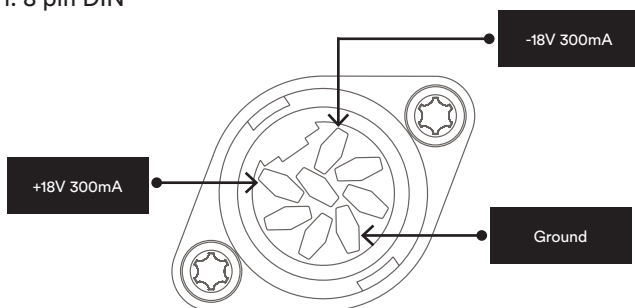

4.6 Extra DIN input functions

Input 6 (8 pin DIN) is compatible with 5 pin DIN leads and can also directly power a Naim NVC TT phono stage.

Input 8 (5 pin DIN) has line level outputs mirroring the currently selected source. Note that when this input is selected the source connected will be mirrored, so beware of feedback loops if using a recording source.

4.7 Using headphones

The headphone output is capable of driving most headphones to very high volume levels. While the headphone's plug is inserted the preamp's main outputs will be muted.

The headphone output has a separate volume setting. When headphones are inserted the volume will be set to the level last used with headphones. When they are removed the volume will be set back to the level last used with speakers.

5. Tips on installing and using your NAC 332

We know you are eager to enjoy your new NAC 332, but we promise it will sound even better once you have followed these guidelines, all designed to help you experience your preamplifier without compromise.

5.1 Unboxing and positioning

Your NAC 332 uses high-quality components, including a substantial power transformer and durable aluminium casing. That means the NAC 332 weighs in at 11kg, so please take care when lifting or moving it, and ensure the surface you plan to place it on is stable and can support its weight.

For optimum performance, use your Naim products on a dedicated hi-fi equipment rack – ideally the Naim Fraim or Fraim Lite – to minimise vibrations that can affect sound. No room for a rack? Consider placing your NAC 332 on a Fraim glass shelf on a suitable piece of furniture, to provide solid but discreet support.

Never stack Naim products on top of each other, and if you are placing them side-by-side, please leave some distance between the units.

To reduce the risk of audible hum from the loudspeakers do not place power supplies or power amplifiers close to source or preamplifier components.

5.2 Input connection details

The NAC 332 features several source connection options. For the best sound quality, we recommend you use the DIN inputs.

5.3 System automation

When using the NAC 332 with a compatible streamer and power amplifier – such as the NSS 333 and NAP 350 – you can synchronise power on/off and logo brightness across your system by connecting the NAC 332 with the optical system automation cables supplied with the NAP 350.

The NSS 333 and NAC 332 use the Zigbee system to synchronise their functions. Press any button (except standby) on the front panel of the NSS 333 and NAC 332 to pair them together.

Use the 'Remote Out' terminals on the NAC 332 to link the 'Remote in' terminals on the NAP 350. It is possible to link further power amplifiers using the 'Remote out' terminals of the NAP 350.

If you require a longer distance between your NAC 332 and the NAP 350 than the supplied cable allows for, you can use a replacement 3.5mm to 3.5mm optical cable to the required length. It is also possible to use standard analogue cables with 3.5mm connectors, but an optical cable offers the best performance.

5.4 Powering up/down

Once all your input and output connections are made, connect the supplied mains lead to your NAC 332 and to mains power.

You can now power up the NAC 332 by pressing the standby button.

If the NSS 333, NAC 332 and a pair of NAP 350 units is connected via System Automation they will switch on in sequence.

It is the same procedure to switch off your NAC 332: turn off your NSS 333, NAC 332 and NAP 350 connected via System Automation, by simply pressing the standby button on the front panel of the NSS 333 or NAC 332, which will put your complete system into standby. Avoid using a mains outlet switch to turn your amplifiers off.

5.5 Standby power settings

The NAC 332 has three power levels: standby, standby with instant on and powered for normal use.

'Standby' mode has an overall power consumption of less than 0.5W. The NAC 332 can be woken up by pressing the standby button or from the remote control.

'Standby with instant on' leaves the NAC 332 fully powered, but with the logo turned off.

'Powered for normal use' In this mode the NAC 332 uses about 20W.

By default, the NAC 332 rear panel switch is set to 'auto standby' - it automatically enters standby mode after a period not exceeding 20 minutes of inactivity. For the optimum sound quality set the switch to the "instant on" position. This will keep the NAC 332 permanently powered up. With the switch in this position, if the standby button is pressed, the NAC 332 will remain powered up, but the logo will turn off.

5.6 Naim logo brightness settings

You can choose the brightness level of the LED indicators and Naim logo on your NAC 332 using the brightness buttons on the rear panel and the remote control. If you are using Naim NAC 332 and NAP 350 amplifiers connected via System Automation the brightness of all logos will be synchronised.

5.7 Using the NPX 300 power supply

The NPX 300 power supply is an optional system upgrade. If adding the NPX 300 power supply to the NAC 332, first turn the whole system off. Remove the mains cable from the NAC 332 – it is not required when the unit is powered by the NPX 300.

Add the NPX 300 to the equipment stand and remove the two link plugs from the NAC 332 rear panel.

Connect the un-banded end of the two Burndy cables to the NPX 300. Connect the two banded ends to the NAC 332. Ensure all the locking rings are tightened fully. Try to “dress” the cables so they hang as loosely as possible and without touching the stands or the wall – this will be easier if they are formed to roughly the required shape before connecting either end.

Connect the power lead to the NPX 300’s power socket and then to mains power. Turn the rest of the system back on.

Turn the NAC 332 back on by pressing the standby button.

6. Mains power, earthing and more

Use only the mains leads and plugs supplied with your NAC 332, or the upgrade Naim Power-Line mains cable. Where fused plugs are used, 13-Amp fuses should be fitted. Do not wire voltage dependent resistors or noise suppressors into mains plugs; they degrade the mains supply and the sound.

6.1 Earthing

In order to avoid hum loops, the signal ground of the whole system should be connected to the mains earth in one place. Typically, this is at the primary source. The NAC 332 preamplifier has a ground lift switch. Set this to “Default” if the primary source connects mains earth to signal ground. If no source connects mains earth to signal ground set it to the “Ground” position.

6.2 Non-rewirable mains plugs

If a non-rewirable plug is cut from a mains lead (for whatever purpose) the plug **MUST** be disposed of in a way to render it totally useless. Considerable shock hazard exists if the cut-off plug is inserted into a mains outlet.

6.3 Mains circuits and interference

A hi-fi system usually shares a mains power circuit with other household equipment, some of which can cause distortion that may manifest as mechanical hum from mains transformers, including the large transformer in your NAC 332.

Transformer hum is not transmitted through the speakers and has no effect on the performance of the system; however, careful positioning of your Naim system may reduce it, as may a separate, dedicated mains circuit. Such a circuit (ideally with a 30 or 45-Amp rating) will also generally improve system performance. Only seek advice on the installation of a separate mains circuit from a qualified electrician.

6.4 Lightning precautions

Your Naim system should be turned off and fully disconnected from mains power when there is a risk of a lightning strike, to protect from potential damage.

7. Further tips and advice

Now you have all the essentials sorted, let us move onto a few more things that you can do to optimise the performance of your new NAC 332.

7.1 Running in

Naim products are hand-crafted from a carefully selected range of high-quality components. Your NAC 332 will sound superb out of the box, but its performance may improve further still as all these various components power up and interact in their first few weeks of use. Keeping your system powered up will assist this process.

7.2 Cleaning your product and connections

Naim recommends using only the supplied cleaning cloth to lightly dust any product surfaces. Cleaning products may contain ingredients that can adversely affect cosmetic surface treatments and coatings.

Keep interconnect plugs and sockets clean and free from corrosion. The easiest way to achieve this is to fully power off your Naim product (and any connected equipment), unplug all connections from their sockets and firmly push them in again. Contact cleaners and so-called 'enhancers' should not be used, as they can leave deposits that can degrade the sound of your system.

7.3 Resetting your NAC 332

To reset your NAC 332 to the factory default settings press and hold the "Brightness/Reset" button on the rear panel for at least 3 seconds. The NAC 332 will return to a standby state and all settings will be returned to the factory defaults. Note that this will include unpairing the remote control and Zigbee System Automation device.

8. Support

In the event of any non-compliant equipment, it must be sent to the dealer, in its original packaging, who will analyse it and determine where the breakdown comes from. If the equipment is under warranty and conditions are met, the equipment will be repaired or replaced according to the conditions applicable to the legal warranty on the date of purchase of the device. Otherwise, a repair estimate will be submitted. The legal guarantee does not cover damage from a misuse or a wrong connection (burnt mobile coils for instance). Naim equipment is covered by a warranty whose conditions are locally set or carried out by the official Naim dealer of each country, in compliance with the laws of the concerned territory. In France, every Naim equipment is covered by a two-year legal guarantee from the date of purchase.

A defect can be caused by a failure of the system or by the installation, contact your dealer.

Online support resources are also available on our website, please visit www.naimaudio.com If you are still unable to resolve your issue, or have any questions, please contact support@naimaudio.com

9. Service and updates

Any repairs or hardware updates should only be made by an authorised Naim service centre or at the Naim HQ itself. Many components are custom made, tested or matched and appropriate replacements are often unobtainable from other sources. Please contact your local Naim retailer with any service or repair queries.

10. Specifications

300 Series Preamplifier - NAC 332	
Audio inputs:	3 x DIN 2 x XLR pair 3 x RCA pair
Audio outputs:	1 x XLR pair 1 x RCA pair 1 x 6.35mm headphone jack 1 x Line level output on Input 8 (5 pin DIN)
Update:	Micro USB
Remote In:	1 x 3.5mm jack – electrical and Mini-TOSLINK optical
Remote Out:	2 x 3.5mm jack – electrical and Mini-TOSLINK optical
Power consumption:	Typical use: 20W Standby: <0.5W
Dimensions (H x W x D):	91.5 x 432 x 317.5 mm (including feet)
Weight:	11kg
Mains supply:	115V or 230V, 50/60Hz

11. Product recycling



This marking indicates that within the EU this product should not be disposed of with other household wastes. To prevent any risk to the environment or human health, please recycle them responsibly to encourage the reuse of material resources. To return your used device, please use the return and collection systems available, or contact the retailer where you purchased the product. They can recycle this product safely.

Introduction

À noter : tous les avertissements de sécurité se trouvent dans le manuel de sécurité

Bienvenue et félicitations pour l'achat de votre nouveau préamplificateur Naim. Comme tous les produits Naim Audio, le NAC 332 donne la priorité absolue à la performance musicale. Pour l'aider à déployer tout son potentiel, il est important de suivre les consignes simples pour l'installation et l'utilisation qui sont fournies dans ce manuel. Nous allons commencer par quelques informations de base concernant le produit et la mise en place, avant de passer à des informations plus détaillées à la section 5.

1. Liste des éléments fournis



1x NAC 332



1x Documentation



1x Chiffon nettoyant



1x Power-Line Lite



1x Télécommande

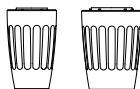

2x Fiches cavalier

2. Découverte du NAC 332

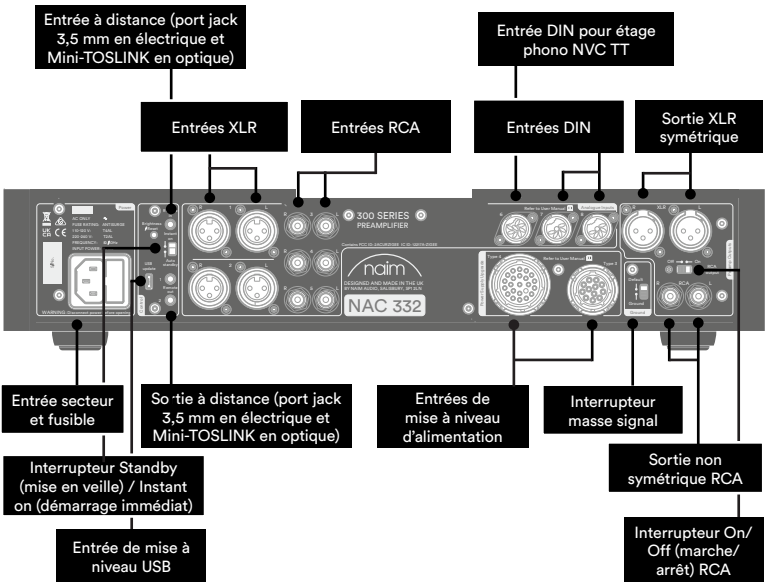
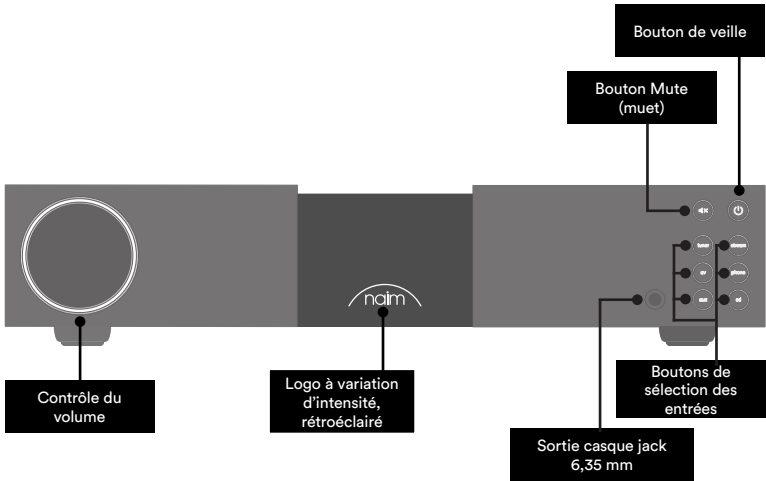

3. Informations de base sur l'installation du NAC 332

Votre NAC 332 doit être raccordé à une ou plusieurs sources et à un amplificateur de puissance (comme le NSS 333 et les NAP 350 correspondants) mais, avant de le faire, vous devez vous assurer que tous les composants se trouvent à leur emplacement définitif et sont débranchés du secteur.



Pour des performances optimales, utilisez un support hi-fi dédié (idéalement Naim Fraim) et placez le préamplificateur au-dessus des amplificateurs de puissance, comme illustré.

Vous aurez également besoin d'enceintes avec des câbles.

3.1 Raccordement du NAC 332 aux amplificateurs de puissance NAP 350

Branchez deux câbles XLR (fournis avec les NAP 350) entre les sorties XLR du NAC 332 et l'entrée de chaque NAP 350. Vérifiez que les câbles sont bien appariés : la sortie gauche du préamplificateur avec l'amplificateur de puissance pour l'enceinte de gauche, et la même chose côté droit. Veillez à ce que les fiches XLR soient insérées correctement, ce qui est le cas quand le logo Naim de la fiche est vers le haut.

Branchez les câbles d'automatisation système (fournis avec les NAP 350) entre les ports de sortie à distance du NAC 332 et les ports d'entrée à distance des NAP 350.

3.2 Branchement de vos composants sources

Branchez vos composants sources aux entrées du NAC 332 comme requis. Il est possible d'affecter les boutons en façade à l'entrée de son choix, comme expliqué à la section 4.2

Les affectations par défaut sont les suivantes :

Tuner	Entrée 3	RCA
Stream	Entrée 7	DIN 5 broches
AV	Entrée 4	RCA
Phono	Entrée 6	DIN 8 broches
AUX	Entrée 1	XLR
CD	Entrée 8	DIN 5 broches

3.3 Mise en marche

Une fois que vous avez raccordé vos sources et le NAC 332 aux amplificateurs de puissance, il ne reste plus que quelques étapes simples avant de pouvoir mettre en marche le NAC 332 et lancer la musique.

Branchez les deux fiches cavalier fournies sur les ports de mise à niveau d'alimentation du NAC 332.

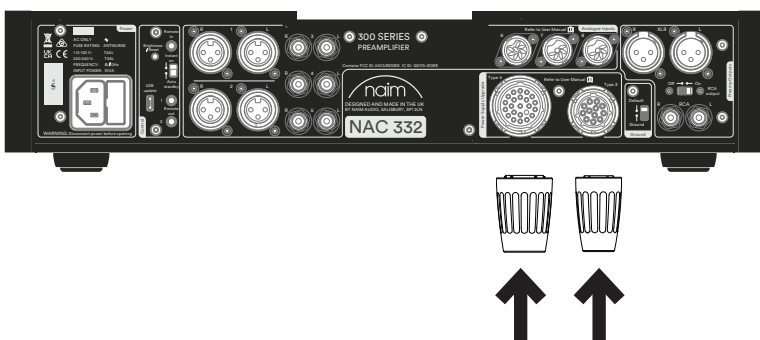

Branchez le câble d'alimentation au connecteur d'alimentation du NAC 332 puis au secteur.



Mettez en marche votre NAC 332 en appuyant sur le bouton de veille situé en haut à droite, en façade.



3.4 Appairage de la télécommande

Une fois votre NAC 332 allumé, vous devez appairer la télécommande. Insérez les piles fournies dans le corps de la télécommande.

Pour activer le mode appairage de la télécommande, il suffit d'appuyer sur l'un des boutons d'entrée en façade pendant 30 secondes.



Maintenez le bouton de réglage de la luminosité de la télécommande enfoncé pendant 3 secondes.

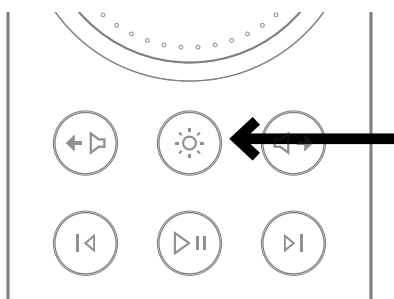

L'anneau de volume sur la télécommande s'allumera de façon rotative durant l'appairage puis s'arrêtera sur le volume actuel une fois l'appairage terminé.

La télécommande est à présent appairée avec l'appareil et prête à être utilisée.

4. Configuration détaillée du NAC 332

4.1 Utilisation d'amplificateurs de puissance sans entrées symétriques

Si vous utilisez un ancien modèle d'amplificateur de puissance, un jeu de câbles correctement branchés sera nécessaire.

Si vous devez utiliser les sorties non symétriques RCA (par exemple pour raccorder un caisson de grave), vous devriez mettre l'interrupteur « RCA output » (sortie RCA) en position « On » (marche) sur la face arrière.

4.2 Réaffectation des entrées

Six entrées au choix parmi les huit entrées physiques peuvent être directement sélectionnées depuis les boutons de la télécommande ou en façade. Un mode configuration permet de modifier l'affectation des entrées physiques des boutons.

Pour passer en mode configuration, appuyez sur le bouton de la première entrée à modifier en façade, jusqu'à ce qu'il commence à clignoter.

Les LED du bouton de volume montrent des segments indiquant l'affectation possible de l'entrée, l'entrée actuellement sélectionnée étant quant à elle indiquée par des LED plus lumineuses.

En mode configuration, on peut entendre fonctionner la source sélectionnée montrée par les LED du bouton de volume.

Si vous tournez le bouton de volume, cela modifiera l'entrée affectée à l'entrée qui clignote.

Pendant que vous êtes en mode configuration, appuyez sur le bouton d'une autre source pour régler l'affectation pour cette entrée. Pour quitter le mode configuration, appuyez sur le bouton clignotant de l'entrée jusqu'à ce qu'il cesse de clignoter.

Le bouton Mute (muet) continue de fonctionner de la façon habituelle dans le mode configuration.

4.3 Ajustement du volume

Le niveau relatif de chaque entrée peut être ajusté sur une plage comprise entre -10 dB et +10 dB, afin d'égaliser le niveau de volume entre les sources.

Ce réglage s'effectue en mode configuration. Vous devez donc commencer par appuyer sur le bouton de l'entrée à ajuster jusqu'à ce qu'il commence à clignoter.

Appuyez une nouvelle fois sur le bouton pour passer en mode d'ajustement du volume. Les LED du bouton de contrôle de volume indiqueront le réglage actuel du volume.

Si vous faites tourner le bouton de volume, le réglage du volume changera et la source en cours de réglage fonctionnera pour vous permettre de décider quel niveau sonore vous souhaitez définir.

Une fois le réglage terminé, appuyez sur le bouton pour revenir à l'indication de l'affectation des entrées ou maintenez le bouton enfoncé pour quitter le mode configuration.

4.4 Gain fixe AV (gain unitaire)

Ce mode est uniquement applicable à l'entrée AV. Les réglages de volume, marge et balance V2 peuvent également être ignorés quand un mode de gain fixe AV est actif.

Dans ce mode, le réglage de volume ne peut pas être modifié avec la télécommande ou le cadran de volume du NAC 332. Le signal de sortie sera au même volume que le signal d'entrée.

Le gain fixe est réglé en mode de configuration, alors appuyez sur le bouton d'entrée AV du panneau avant, et maintenez-le enfoncé, jusqu'à ce que le bouton clignote.

Appuyez une nouvelle fois sur le bouton pour passer en mode d'ajustement du volume. Les LED du bouton de contrôle de volume indiqueront le réglage actuel du volume.

Ensuite, utilisez la commande du volume pour tourner le cadran au maximum (à fond à droite) jusqu'à ce qu'il y ait un bloc LED constamment allumé.

Pour quitter le mode configuration, appuyez sur le bouton de l'entrée AV jusqu'à ce qu'il cesse de clignoter.

4.5 Fonction de volume maximum

Ce mode permet à l'utilisateur de configurer le niveau de volume maximum d'ensemble pour empêcher la sélection accidentelle de niveaux de volume élevés.

Ceci est ajusté en mode de configuration de volume maximum, alors appuyez sur le bouton silencieux du panneau avant et maintenez-le enfoncé. Le bouton de silencieux clignotera et les LED du cadran de volume changeront une fois le bouton activé.

Ensuite, tournez le cadran de la commande de volume vers la gauche ou vers la droite pour modifier la valeur maximum du volume.

Pour régler le volume maximum pour les casques, insérez le jack pour casque. Le cadran du volume changera pour montrer le volume maximum autorisé du casque. Utilisez ensuite la commande du volume pour sélectionner le volume maximum souhaité. Enlevez le jack du casque pour que le cadran du volume recommence à indiquer le volume maximum principal.

Lorsque vous êtes satisfait du réglage, sortez du mode de configuration en appuyant sur le bouton de silencieux jusqu'à ce qu'il arrête de clignoter.

Type 1 : DIN 8 broches

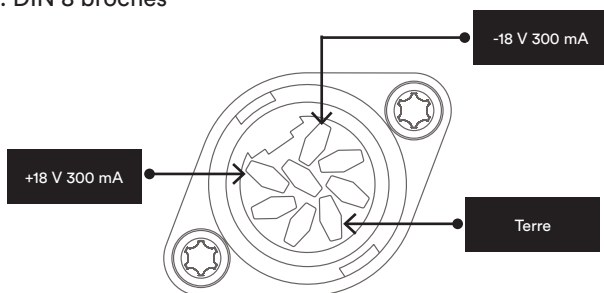

4.6 Fonctions supplémentaires des entrées DIN

L'entrée 6 (DIN 8 broches) est compatible avec les câbles DIN 5 broches et peut aussi alimenter directement un étage phono Naim NVC TT

L'entrée 8 (DIN 5 broches) offre des sorties de niveau ligne reflétant la source actuellement sélectionnée. Veuillez noter que lorsque cette entrée est sélectionnée, la source connectée sera reflétée. Si vous utilisez une source d'enregistrement, il faut donc faire attention aux boucles de rétroaction.

4.7 Utilisation d'un casque

La sortie casque a un réglage de volume distinct. Lorsqu'un casque est branché, le volume est réglé au dernier niveau sonore utilisé avec un casque. Lorsqu'il est débranché, le volume revient au dernier niveau sonore utilisé avec les enceintes.

5. Conseils pour l'installation et l'utilisation de votre NAC 332

Nous savons que vous êtes impatient de profiter de votre nouveau NAC 332, mais nous vous promettons qu'il vous offrira un son encore meilleur si vous appliquez bien ces consignes. Elles vous aideront à retirer la meilleure expérience possible de votre préamplificateur.

5.1 Déballage et mise en place

Votre NAC 332 est fabriqué à partir de composants de qualité supérieure, avec un transformateur robuste et un boîtier en aluminium solide. De ce fait, le NAC 332 pèse 11 kg. Soyez prudent lorsque vous le soulevez ou le déplacez et veillez à ce que la surface où vous l'installerez soit stable et capable de supporter son poids.

Pour atteindre un niveau de performance optimal, utilisez vos produits Naim sur un support dédié pour les équipements hi-fi (idéalement Naim Fram ou Fram Lite), afin de minimiser les vibrations susceptibles d'altérer la qualité du son. Vous n'avez pas la place d'installer un tel support ? Vous pouvez placer votre NAC 332 sur une étagère en verre Fram posée sur un meuble adapté, afin de créer une installation solide mais discrète.

N'empilez jamais des produits Naim les uns au-dessus des autres. Si vous placez des composants côte-à-côte, laissez un peu d'écart entre eux.

Afin de réduire le risque de ronflement audible au niveau des enceintes, il ne faut pas placer les alimentations ou les amplificateurs de puissance à proximité des composants source ou du préamplificateur.

5.2 Informations sur la connexion des entrées

Le NAC 332 offre plusieurs possibilités de connexion à une source. Pour obtenir la meilleure qualité de son, nous vous recommandons d'utiliser les entrées DIN.

5.3 Automatisation du système

Si vous utilisez le NAC 332 avec un amplificateur de puissance et un streamer compatibles, comme le NSS 333 et le NAP 350, vous pouvez synchroniser la mise en marche / l'arrêt et la luminosité du logo sur l'ensemble de votre système en raccordant le NAC 332 avec les câbles d'automatisation système optique fournis avec les NAP 350.

Le NSS 333 et le NAC 332 utilisent le système Zigbee pour synchroniser leurs fonctions.

Utilisez les ports « Remote Out » (sortie à distance) du NAC 332 pour raccorder les ports « Remote in » (entrée à distance) des NAP 350. Il est possible de raccorder d'autres amplificateurs de puissance avec les ports « Remote Out » du NAP 350.

Si vous avez besoin de plus de distance entre votre NAC 332 et les NAP 350 que ce que permet le câble fourni, vous pouvez utiliser à la place un câble optique 3,5 mm vers 3,5 mm offrant la longueur voulue. Il est également possible d'utiliser des câbles analogiques standard avec des connecteurs de 3,5 mm, mais un câble optique offre de meilleures performances.

5.4 Mise en marche / Arrêt

Une fois que tous vos branchements d'entrée et de sortie sont réalisés, raccordez le cordon d'alimentation fourni à votre NAC 332 et au secteur.

Vous pouvez à présent mettre en marche le NAC 332 en appuyant sur le bouton de veille.

Si le NSS 333, le NAC 332 et les NAP 350 sont raccordés via l'automatisation système, ils se mettront en marche l'un après l'autre.

La procédure est la même pour éteindre votre NAC 332 : pour arrêter le NSS 333, le NAC 332 et les NAP 350 raccordés via l'automatisation système, il suffit d'appuyer sur le bouton de veille en façade du NSS 333 ou du NAC 332 pour mettre en veille l'ensemble du système. Évitez d'utiliser un interrupteur de prise murale pour éteindre vos amplificateurs.

5.5 Réglages de la mise en veille

Le NAC 332 a trois niveaux de fonctionnement : veille, veille avec démarrage immédiat et alimentation pour utilisation normale.

En mode « Standby » (veille), la consommation d'énergie totale est inférieure à 0,5 W. Le NAC 332 peut être remis en marche en appuyant sur le bouton de veille ou avec la télécommande.

En mode « Standby with instant on » (veille avec démarrage immédiat), le NAC 332 est allumé mais le logo est éteint. En mode « Powered for normal use » (alimentation pour utilisation normale), le NAC 332 consomme 20 W environ.

Par défaut, l'interrupteur sur la face arrière du NAC 332 est en mode « auto standby » (veille automatique) : il bascule automatiquement vers le mode veille après 20 minutes d'inactivité maximum. Pour bénéficier de la meilleure qualité de son, mettez l'interrupteur en position « instant on » (démarrage immédiat). Ainsi, le NAC 332 restera sous tension en permanence. Lorsque l'interrupteur est dans cette position, quand l'utilisateur appuie sur le bouton de mise en veille, le NAC 332 reste allumé mais le logo s'éteint.

5.6 Paramètres de luminosité du logo Naim

Vous pouvez choisir le niveau de luminosité des indicateurs LED et du logo Naim sur votre NAC 332 à l'aide des boutons de réglage de la luminosité sur la face arrière et sur la télécommande. Si vous utilisez des amplificateurs Naim NAC 332 et NAP 350 raccordés via le câble d'automatisation système, la luminosité de tous les logos sera synchronisée.

5.7 Utilisation de l'alimentation NPX 300

L'alimentation NPX 300 est une mise à niveau optionnelle du système. Pour raccorder l'alimentation NPX 300 au NAC 332, commencez par éteindre l'ensemble du système. Détachez le câble secteur du NAC 332 – il ne sera plus nécessaire une fois l'appareil alimenté par le NPX 300.

Placez l'alimentation NPX 300 sur le support d'équipement.

Retirez les deux cavaliers du panneau arrière du NAC 332.

Branchez l'extrémité non liée des deux câbles Burndy au NPX 300. Branchez les deux extrémités liées au NAC 332. Assurez-vous que les bagues de verrouillage soient bien serrées. Essayez de « former » les câbles pour qu'ils pendent aussi librement que possible, sans toucher les supports ou les murs
– cette étape sera plus simple si vous leur donnez à peu près la forme souhaitée avant de brancher chaque extrémité.

Branchez le câble d'alimentation au connecteur d'alimentation du NPX 300 puis au secteur. Rallumez le reste du système.

Rallumez le NAC 332 en appuyant sur le bouton de veille.

6. Alimentation secteur, mise à la terre et plus

Utilisez uniquement les câbles et les fiches secteur fournis avec votre NAC 332 ou le câble d'alimentation Naim Power-Line de mise à niveau. En cas d'utilisation de prises avec fusibles intégrés, ces derniers doivent être tarés à 13 ampères. Ne pas câbler de résistances sensibles à la tension, ni de réducteur de bruit au niveau des prises secteur, car ceux-ci dégradent l'alimentation et le son.

6.1 Mise à la terre

Afin d'éviter les boucles de masse, la masse du signal de l'ensemble du système doit être raccordée à la masse en un seul point, généralement au niveau de la source principale. Le préamplificateur NAC 332 est équipé d'un commutateur de masse. Si la source principale relie la masse de l'alimentation à la masse du signal, choisissez la position « Default » (par défaut). Si aucune source ne relie la masse de l'alimentation à la masse du signal, choisissez la position « Ground » (masse).

6.2 Prises secteur moulées (non démontables)

Si, pour une raison quelconque, le câble d'alimentation est sectionné afin de déposer la prise secteur moulée, la prise doit IMPÉRATIVEMENT être éliminée d'une manière qui la rend complètement inutilisable. L'insertion d'une prise avec un câble sectionné dans une prise murale présente un fort risque d'électrocution.

6.3 Circuits secteur et interférences

Un système hi-fi partage généralement un circuit d'alimentation secteur avec d'autres équipements ménagers, dont certains peuvent causer des distorsions susceptibles de se manifester sous forme de ronflement mécanique au niveau des transformateurs d'alimentation. Cela peut arriver à l'imposant transformateur de votre NAC 332.

Le ronflement du transformateur n'est pas transmis par les enceintes et n'a aucun effet sur les performances du système ; cependant, un bon positionnement de votre système Naim peut le réduire, tout comme l'utilisation d'un circuit secteur séparé. Un tel circuit (idéalement de 30 ou 45 ampères) améliorera généralement aussi les performances du système. Si vous souhaitez demander conseil pour l'installation d'un circuit secteur séparé, contactez impérativement un électricien qualifié.

6.4 Précautions contre la foudre

Votre système Naim doit être mis à l'arrêt et entièrement débranché du secteur dès qu'il existe un risque de foudre, afin de le protéger contre d'éventuels dommages.

7. Autres astuces et conseils

À présent que vous avez pris connaissance des consignes les plus importantes, voici quelques recommandations pour optimiser les performances de votre nouveau NAC 332.

7.1 Rodage

Les produits Naim sont fabriqués à la main à partir d'un ensemble soigneusement choisi de composants de qualité. La qualité de son de votre NAC 332 est excellente dès le départ mais elle peut encore s'améliorer au fur et à mesure que ses divers composants montent en puissance et interagissent, au cours des premières semaines d'utilisation. Ce processus sera d'autant plus efficace que vous garderez votre système en fonctionnement.

7.2 Nettoyage du produit et des branchements

Naim recommande d'utiliser uniquement le chiffon de nettoyage fourni pour épousseter en douceur les surfaces du produit. Les produits nettoyants peuvent contenir des ingrédients susceptibles de dégrader les revêtements et les traitements de surface de finition.

Veillez à ce que les fiches et prises d'interconnexion restent propres et exemptes de corrosion. Pour cela, le moyen le plus simple consiste à éteindre complètement votre produit Naim (et les équipements raccordés), à débrancher tous les raccordements de leurs prises et à bien les rebrancher à nouveau. Il ne faut pas utiliser de nettoyants pour contacts ou fd'« améliorateurs », car ils peuvent laisser des dépôts susceptibles de dégrader le son de votre système.

7.3 Réinitialisation de votre NAC 332

Pour réinitialiser votre NAC 332 et rétablir les paramètres par défaut, maintenez enfoncé le bouton « Brightness/ Reset » (luminosité / réinitialisation) situé à l'arrière pendant au moins 3 secondes. Le NAC 332 repassera en veille et tous les paramètres reviendront aux valeurs par défaut. Veuillez noter que cela entraînera la déconnexion de la télécommande et du système d'automatisation système Zigbee.

8. Support

La garantie légale de conformité dont bénéficient les consommateurs varie d'un pays à l'autre. Dans la plupart des pays, le revendeur auprès duquel vous avez acheté votre produit Naim doit être votre principal interlocuteur en cas de problème avec votre appareil. En cas de non-conformité du matériel, celui-ci doit être expédié, dans son emballage d'origine ou dans un emballage équivalent de nature à assurer sa parfaite protection durant le transport, au revendeur qui analysera le matériel et déterminera la nature de la panne. Si celui-ci est sous garantie et que les conditions de déclenchement de la garantie sont réunies, le matériel vous sera réparé ou remplacé selon les conditions applicables en matière de garantie légale à la date d'achat de l'appareil. Dans le cas contraire, un devis de réparation vous sera proposé. La garantie ne couvre pas les dommages résultant d'une mauvaise utilisation ou d'un branchement incorrect (bobines mobiles brûlées par exemple...). En dehors de la France, le matériel Naim est couvert par une garantie dont les conditions sont fixées ou mises en œuvre localement par le distributeur officiel Naim de chaque pays, conformément aux lois en vigueur sur le territoire concerné. En France, la garantie légale pour la France sur tout matériel Naim est de 2 ans à partir de la date d'achat.

Un problème peut être dû à un défaut du système ou à son installation, contacter votre revendeur. Vous pourrez trouver une série d'articles concernant l'assistance des différents produits Naim en ligne, sur le site naimaudio.com

Si vous avez toujours des difficultés avec votre produit Naim, contactez-nous directement pour obtenir de l'aide et des conseils, à l'adresse support@naimaudio.com

9. Réparation et mises à jour

Toutes les réparations et mises à jour matérielles doivent impérativement être réalisées par un centre de service Naim agréé ou par le siège de Naim lui-même. De nombreux composants sont fabriqués, testés ou appairés sur mesure et les pièces de rechange appropriées sont souvent impossibles à obtenir auprès d'autres sources. Veuillez contacter votre revendeur Naim local pour toute demande concernant l'entretien ou les réparations.

10. Spécifications

Préamplificateur 300 Series - NAC 332	
Entrées audio :	3 x DIN 2 x paire XLR 3 x paire RCA
Sorties audio :	1 x paire XLR 1 x paire RCA 1 x jack pour casque 6,35 mm 1 x sortie de niveau ligne sur l'entrée 8 (DIN 5 broches)
Mise à jour :	Micro USB
Entrée à distance :	1 x port jack 3,5 mm en électrique et Mini-TOSLINK en optique
Sortie à distance :	2 x port jack 3,5 mm en électrique et Mini-TOSLINK en optique
Consommation :	Utilisation standard : 20 W Mode veille : <0,5 W
Dimensions (Haut. x Larg. x Prof.) :	91,5 x 432 x 317,5 mm (pieds inclus)
Poids :	11 kg
Tension secteur :	115 V ou 230 V ; 50/60 Hz

11. Consignes de recyclage du produit

Ce marquage indique qu'au sein de l'UE, ce produit ne doit pas être jeté avec les autres déchets ménagers. Afin d'éviter tout risque pour l'environnement ou la santé humaine, le recycler de manière responsable pour encourager la réutilisation des ressources matérielles. Pour retourner votre appareil usagé, utiliser les systèmes de retour et de collecte disponibles ou contacter le revendeur auprès duquel vous avez acquis le produit. Ils pourront recycler le produit en toute sécurité.



Einführung

Hinweis: Alle Sicherheitshinweise finden Sie im gesetzlich vorgeschriebenen Sicherheitshandbuch.

Willkommen bei Ihrer neuen Vorstufe von Naim. Wie bei allen Produkten von Naim Audio steht auch bei dem NAC 332 die musikalische Leistung an vorderster Stelle. Um das volle Potenzial der Endstufe auszuschöpfen, sollten die einfachen Installations- und Nutzungsrichtlinien in diesem Handbuch befolgt werden. gebrauchsanweisung. Wir beginnen mit einigen grundlegenden Informationen zum Produkt und zur Einrichtung, bevor wir in Abschnitt 5 zu genaueren Informationen übergehen.

1. Kartoninhalt



1x NAC 332



1x Gebrauchsanleitung



1x Reinigungstuch



1x Power-Line Lite

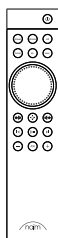

1x Fernbedienung

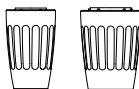

2x Verbindungsstecker

2. Mehr über Ihren NAC 332 erfahren

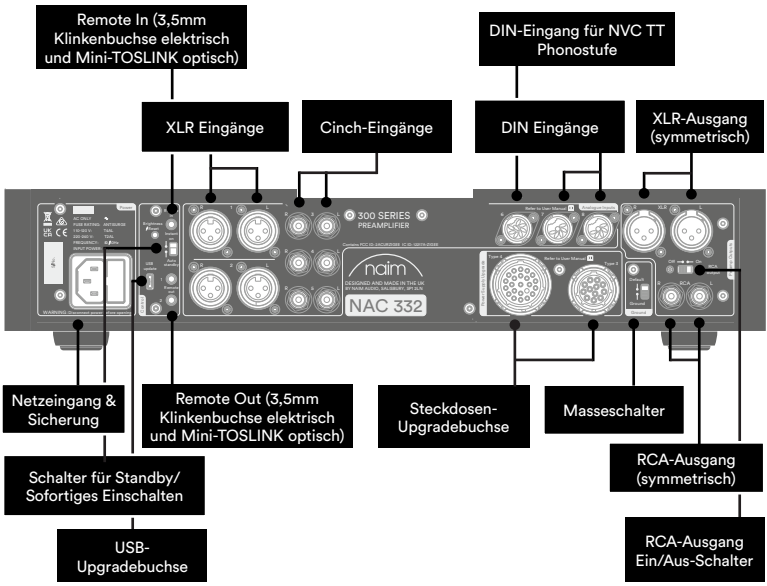
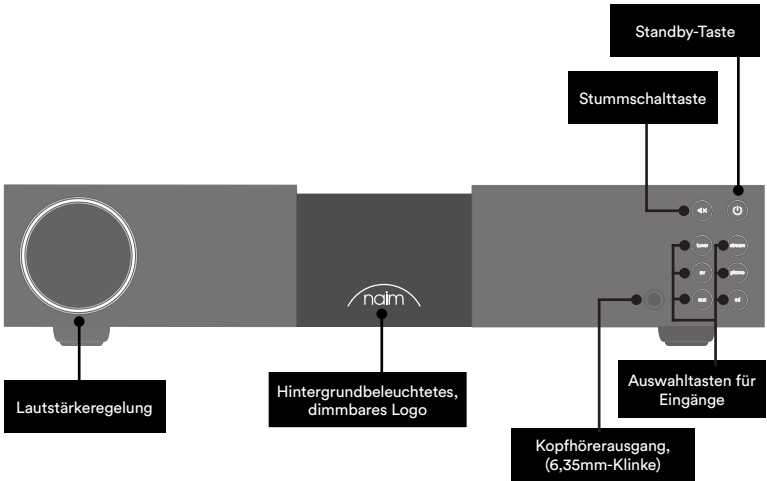

3. Einrichtung des NAC 332

Ihr NAC 332 muss an einen oder mehrere Leistungsverstärker (z. B. die passenden NSS 333 und NAP 350) angeschlossen werden. Stellen Sie vorher jedoch sicher, dass sich alle Komponenten in ihrer endgültigen Position befinden und vom Stromnetz getrennt sind.



erwenden Sie für eine optimale Leistung eine spezielle HiFi-Halterung (z. B. Naim Fram) und platzieren Sie die Vorstufen wie abgebildet über den Leistungsverstärker.

Außerdem benötigen Sie Lautsprecher mit Kabeln.

3.1 Anschluss des NAC 332 an den Leistungsverstärker NAP 350

Verbinden Sie zwei XLR-Kabel (im Lieferumfang des NAP 350 enthalten) von den XLR-Ausgängen des NAC 332 an den Eingang des NAP 350. Die Kabel müssen kanalangepasst sein: Der linke Ausgang des Vorverstärkers ist mit dem Leistungsverstärker verbunden, der den linken Lautsprecher ansteuert; das Gleiche gilt für den rechten. Bitte stellen Sie sicher, dass die XLR-Stecker korrekt eingesteckt sind, d. h. das Naim-Logo auf dem Stecker muss nach oben zeigen.

Schließen Sie die Systemautomatisierungskabel (im Lieferumfang des NAP 350 enthalten) zwischen den Remote Out-Anschlüssen des NAC 332 und an den Remote In-Anschlüssen des NAP 350 an.

3.2 Anschluss von Quellen

Schließen Sie Ihre Quellen wie erforderlich an die Eingänge des NAC 332 an. Die Tasten auf der Vorderseite können einem beliebigen Eingang zugewiesen werden, siehe Abschnitt 4.2

Die werkseitigen Standardzuordnungen sind:

Tuner	Eingang 3	RCA
Stream	Eingang 7	5-poliger DIN
AV	Eingang 4	RCA
Phono	Eingang 6	8-poliger DIN
AUX	Eingang 1	XLR
CD	Eingang 8	5-poliger DIN

3.3 Einschalten

Nachdem Sie Ihre Quellen und den NAC 332 an die Leistungsverstärker angeschlossen haben, sind nur noch einige wenige, einfache Schritte notwendig, bevor Sie Ihren NAC 332 einschalten und mit der Musikwiedergabe beginnen können.

Verbinden Sie die beiden mitgelieferten Bildsteckern mit den Buchsen für die Aufrüstung des NAC 332-Netzteils.



Schließen Sie das Netzkabel an die Steckdose des NAC 332 und dann an das Stromnetz an.

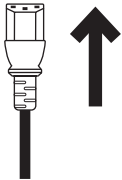

Schalten Sie Ihren NAC 332 ein, indem Sie die Standby-Taste oben rechts auf der Vorderseite drücken.



3.4 Koppeln der Fernbedienung

Sobald Ihr NAC 332 eingeschaltet ist, müssen Sie die Fernbedienung koppeln. Legen Sie die mitgelieferten Batterien die Fernbedienung ein.

Durch Drücken einer beliebigen Eingangstaste auf der Vorderseite wird für 30 Sekunden der Fernkopplungsmodus aktiviert.



Halten Sie die Helligkeitstaste auf der Fernbedienung 3 Sekunden lang gedrückt.

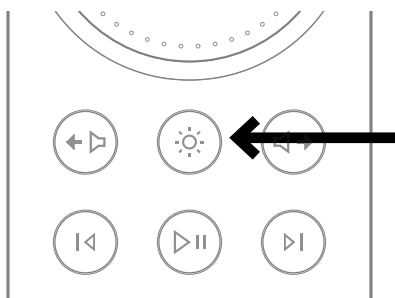

Der Lautstärkeregelknopf auf der Fernbedienung läuft im Kopplungsmodus durch und stoppt dann bei der aktuellen Lautstärkeeinstellung, wenn die Kopplung abgeschlossen ist.

Die Fernbedienung ist nun mit dem Gerät gekoppelt und einsatzbereit.

4. Detaillierte Einrichtung des NAC 332

4.1 Verwendung von Naim-Endstufen ohne symmetrische Eingänge

Wenn Sie eine älteren Leistungsverstärker von Naim verwenden, benötigen Sie entsprechend drahtgebundene Kabel.

Wenn die unsymmetrischen Cinch-Ausgänge verwendet werden sollen (z. B. zum Anschluss eines Subwoofers), muss der Schalter „RCA output“ (Cinch-Ausgang) auf der Rückseite auf „On“ (Einschalten) gestellt werden.

4.2 Neuordnung von Eingängen

Eine beliebige Kombination von sechs der acht physischen Eingänge kann direkt über das Bedienfeld oder die Fernbedienungstasten ausgewählt werden. Ein Einrichtungsmodus dient dazu, die Zuordnung der physischen Eingänge zu den Tasten zu ändern.

Um in den Einrichtungsmodus zu gelangen, drücken Sie die Taste auf der Vorderseite des ersten einzustellenden Eingangs, bis diese beginnt zu blinken.

Die LEDs des Lautstärkereglers zeigen Segmente an, die die mögliche Eingangszuordnung angibt, wobei der aktuell ausgewählte Eingang durch hellere LEDs dargestellt wird.

Im Einrichtungsmodus wird die ausgewählte Quelle, die durch die LEDs des Lautstärkereglers angezeigt wird, abgespielt.

Durch Drehen des Lautstärkereglers wird der dem blinkenden Eingang zugewiesene Eingang geändert.

Drücken Sie im Einrichtungsmodus eine beliebige andere Quellentaste, um die Zuordnung für diesen Eingang anzupassen. Um den Einrichtungsmodus zu verlassen, drücken Sie die blinkende Eingabetaste, bis sie nicht mehr blinkt.

Die Stummschalttaste funktioniert im Einrichtungsmodus weiterhin wie gewohnt.

4.3 Einstellung des Eingangsablängens

Der relative Pegel jedes Eingangs kann in einem Bereich von -10dB bis +10dB eingestellt werden, um den Lautstärkepegel zwischen den Quellen auszugleichen.

Dieser wird im Einrichtungsmodus eingestellt, drücken Sie daher zuerst die Eingabetaste, bis die Taste zu blinken beginnt.

Ein zweiter Tastendruck wechselt in den Modus in den Einstellungsmodus des Ablängens. Die LEDs auf dem Lautstärkereglern zeigen die aktuelle Ablängeneinstellung an.

Durch Drehen des Lautstärkereglers wird die Ablängeneinstellung geändert; die einzustellende Quelle wird abgespielt, so dass Sie den gewünschten Pegel konfigurieren können.

Sind Sie mit der Einstellung zufrieden, kehren Sie durch Drücken der Taste zur Anzeige der Eingangszuordnung zurück. Sie können aber auch den Einstellungsmodus durch langes Drücken verlassen.

4.4 AV Festverstärkung (Einheitsverstärkung)

Dieser Modus ist nur auf den AV-Eingang anwendbar. Die Einstellungen für die Eingangsanpassung, den Headroom und die Balance werden ignoriert, wenn der Modus AV Festverstärkung aktiv ist.

In diesem Modus kann die Lautstärke nicht mit der Fernbedienung oder dem Lautstärkereglern des NAC 332 geändert werden. Das Ausgangssignal wird mit der gleichen Lautstärke wie das Eingangssignal ausgegeben.

Die Festverstärkung wird im Setup-Modus eingestellt. Halten Sie also zunächst die AV-Eingangstaste auf der Vorderseite gedrückt, bis die Taste blinkt.

Ein zweiter Tastendruck wechselt in den Modus in den Einstellungsmodus des Ablängens. Die LEDs auf dem Lautstärkereglern zeigen die aktuelle Ablängeneinstellung an.

Drehen Sie dann mit dem Lautstärkereglern den Regler auf Maximum (ganz rechts), bis ein LED-Block leuchtet.

Um den Setup-Modus zu verlassen, drücken Sie die AV-Eingabetaste, bis sie nicht mehr blinkt.

4.5 Funktion Maximale Lautstärke

In diesem Modus kann der Benutzer die maximale Gesamtlautstärke einstellen, um zu verhindern, dass versehentlich zu hohe Lautstärken gewählt werden.

Die Einstellung erfolgt im Modus „Maximale Lautstärke“, d. h. Sie müssen zunächst die Stummschalttaste auf der Vorderseite drücken und gedrückt halten. Die Stummschalttaste blinkt und die LEDs des Lautstärkereglers ändern sich, wenn sie aktiviert sind.

Drehen Sie dann den Lautstärkereglern entweder nach links oder nach rechts, um den Wert für die maximale Lautstärke zu ändern.

Um die maximale Lautstärke für Kopfhörer einzustellen, stecken Sie die Kopfhörerbuchse ein. Der Lautstärkereglern zeigt die maximal zulässige Lautstärke für Kopfhörer an. Verwenden Sie dann den Lautstärkereglern, um die gewünschte maximale Lautstärke einzustellen.

Wenn Sie die Kopfhörerbuchse entfernen, zeigt der Lautstärkereglern wieder die maximale Lautstärke für die Hauptlautstärke an.

Wenn Sie mit der Einstellung zufrieden sind, verlassen Sie den Setup-Modus, indem Sie die Stummschalttaste drücken, bis sie nicht mehr blinkt.

Typ 1: 8-poliger DIN

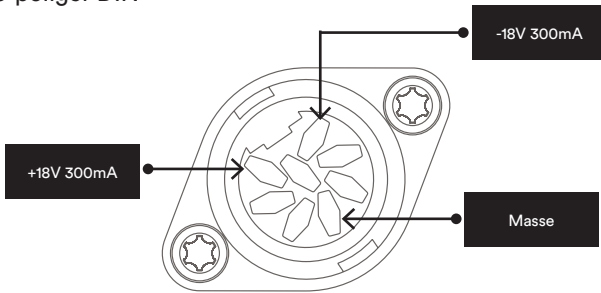

4.6 Zusätzliche DIN-Eingangsfunktionen

Eingang 6 (8-poliger DIN-Eingang) ist mit 5-poligen DIN-Kabeln kompatibel und kann auch direkt eine Naim NVC TT-Phonostufe versorgen

Eingang 8 (5-polig DIN) hat Line-Level-Ausgänge, die die aktuell gewählte Quelle spiegeln. Beachten Sie, dass bei Auswahl dieses Eingangs die angeschlossene Quelle gespiegelt wird; beachten Sie also die Rückkopplungsschleifen bei Verwendung einer Aufnahmequelle.

4.7 Verwendung von Kopfhörer

Mit dem Kopfhörerausgang können die meisten Kopfhörer mit sehr hohen Lautstärken betrieben werden. Während der Stecker des Kopfhörers eingesteckt ist, werden die Hauptausgänge des Vorverstärkers stummgeschaltet.

Der Kopfhörerausgang hat eine separate Lautstärkeeinstellung. Beim Einsetzen der Kopfhörer wird die Lautstärke auf den zuletzt mit Kopfhörern verwendeten Pegel eingestellt. Wenn sie entfernt werden, wird die Lautstärke auf den zuletzt mit Lautsprechern verwendeten Pegel zurückgesetzt.

5. Tipps zur Installation und Verwendung des NAC 332

Wir wissen, dass Sie sich auf Ihrer neuen NAC 332 sehr freuen! Dennoch versprechen wir Ihnen bei Umsetzung der folgenden Hinweise, dass Sie die Vorstufe in ihrem vollen Umfang erleben werden.

5.1 Unboxing und Positionierung

In Ihrem NAC 332 kommen hochwertige Komponenten zum Einsatz, darunter ein beachtlicher Leistungstransformator und ein robustes Aluminiumgehäuse. Das bedeutet, dass der NAC 332 11 kg wiegt. Seien Sie daher vorsichtig, wenn Sie ihn anheben oder bewegen, und stellen Sie sicher, dass die Oberfläche, auf der Sie ihn aufstellen möchten, stabil ist und sein Gewicht tragen kann.

Um eine optimale Leistung zu erzielen, sollten Sie für Ihre Naim-Produkte ein spezielles HiFi-Regal verwenden

– idealerweise den Naim Fraim oder Fraim Lite. Diese Regale dienen der Minimierung von Vibrationen, die den Klang beeinträchtigen können. Sie haben keinen Platz für ein Regal? Stellen Sie Ihren NAC 332 auf ein Fraim-Glasregal auf einem geeigneten Möbelstück. Dies dient einem soliden, aber schlichten Halt.

Stapeln Sie Naim-Produkte niemals übereinander; stellen Sie sie nebeneinander und lassen Sie bitte etwas Abstand zwischen den Geräten.

Um das Risiko von hörbarem Brummen aus den Lautsprechern zu verringern, sollten Sie Netzteile oder Leistungsverstärker nicht in der Nähe von Quell- oder Vorstufenkomponenten aufstellen.

5.2 Angaben zum Eingangsanschluss

Der NAC 332 verfügt über mehrere Anschlussmöglichkeiten für Quellen. Für die beste Klangqualität empfehlen wir Ihnen, die DIN-Eingänge zu verwenden.

5.3 Automatisierung:

Wenn Sie den NAC 332 mit einem kompatiblen Streamer und Leistungsverstärker (wie den NSS 333 und NAP 350) verwenden, können Sie das Ein- und Ausschalten sowie die Helligkeit des Logos in Ihrem gesamten System synchronisieren, indem Sie den NAC 332 mit dem optischen Systemautomatisierungskabeln verbinden, das mit dem NAP 350 geliefert wird.

Das NSS 333 und das NAC 332 verwenden das Zigbee-System zur Synchronisierung ihrer Funktionen.

Verwenden Sie die „Remote Out“-Anschlüsse des NAC 332, um die „Remote In“-Anschlüsse des NAP 350 zu verbinden. Über den „Remote Out“-Anschlüssen des NAP 350 können weitere Leistungsverstärker angeschlossen werden.

Wenn Sie eine größere Entfernung zwischen Ihrem NAC 332 und dem NAP 350 benötigen, als das mitgelieferte Kabel zulässt, können Sie ein optisches 3,5-mm-auf-3,5-mm-Ersatzkabel in der erforderlichen Länge verwenden. Es ist auch möglich, analoge Standardkabel mit 3,5-mm-Steckern zu verwenden, aber ein optisches Kabel bietet die beste Leistung.

5.4 Einschalten/Ausschalten

Sobald alle Eingangs- und Ausgangsverbindungen hergestellt sind, schließen Sie das mitgelieferte Netzkabel an Ihren NAC 332 und an das Stromnetz an.

Indem Sie die Standby-Taste drücken, können Sie den NAC 332 nun einschalten.

Wenn der NSS 333, der NAC 332 und der NAP 350 über die Automatisierung angeschlossen sind, schalten sie sich nacheinander ein.

Die Vorgehensweise zum Ausschalten des NAC 332 ist dieselbe: Schalten Sie den NSS 333, den NAC 332 und den über die Automatisierung angeschlossenen NAP 350 aus, und drücken Sie einfach die Standby-Taste an der Vorderseite des NSS 333 oder des NAC 332, wodurch Ihr gesamtes System in den Standby-Modus versetzt wird. Schalten Sie die Verstärker möglichst nicht mit einem Netzschalter aus.

5.5 Einstellungen der Standby-Leistung

Der NAC 332 verfügt über drei Leistungsstufen: Standby-Modus, Standby-Modus mit sofortigem Einschalten und Stromversorgung für den normalen Betrieb.

Der „Standby“-Modus hat einen Gesamtstromverbrauch von unter 0,5W. Sie können den NAC 332 nun einschalten, indem Sie die Standby-Taste drücken.

Bei der Einstellung „Standby with instant on“ (Standby-Modus mit sofortigem Einschalten) wird der NAC 332 vollständig mit Strom versorgt, das Logo ist jedoch ausgeschaltet. Bei der Einstellung „Powered for normal use“ (Stromversorgung für den normalen Betrieb) verbraucht der NAC 332 etwa 20 W.

Standardmäßig ist der Schalter auf der Rückseite des NAC 332 auf „Auto-Standby“ eingestellt, d. h. er schaltet nach maximal 20 Minuten Inaktivität automatisch in den Standby-Modus. Für eine optimale Klangqualität stellen Sie den Schalter auf die Position „instant on“ (Sofortiges Einschalten). Dadurch bleibt der NAC 332 ständig eingeschaltet. Wenn sich der Schalter in dieser Position befindet und die Standby-Taste gedrückt wird, bleibt der NAC 332 eingeschaltet, aber das Logo wird ausgeschaltet.

5.6 Helligkeitseinstellung des Naim-Logos

Sie können die Helligkeit der LED-Anzeigen und des Naim-Logos auf Ihrem NAC 332 mit den Helligkeitstasten auf der Rückseite und auf der Fernbedienung einstellen. Wenn Sie die Naim-Verstärker NAC 332 und NAP 350 verwenden, die über die Automatisierung angeschlossen sind, wird die Helligkeit aller Logos synchronisiert.

5.7 Verwendung des NPX 300-Netzteils

Das NPX 300-Netzteil ist ein optionales System-Upgrade. Möchten Sie das Netzteil NPX 300 zum NAC 332 hinzufügen? Dann schalten Sie zunächst das gesamte System aus. Entfernen Sie das Netzkabel vom NAC 332; es wird nicht benötigt, wenn das Gerät über den NPX 300 mit Strom versorgt wird.

Platzieren Sie den NPX 300 auf den Geräteständer.

Entfernen Sie die beiden Verbindungsstecker an der Rückseite des NAC 332.

Verbinden Sie das ungebänderte Ende der beiden Burndy-Kabel mit dem NPX 300. Verbinden Sie die beiden gebänderten Enden mit dem NAC 332. Ziehen Sie alle Sicherungsringe fest an. „Verkleiden“ Sie die Kabel so, dass sie möglichst locker hängen, ohne die Ständer oder die Wand zu berühren. Dies geht leichter, wenn Sie sie vor dem Anschließen der beiden Enden ungefähr in die gewünschte Form bringen.

Schließen Sie das Netzkabel an die Steckdose des NPX 300 und dann an das Stromnetz an. Schalten Sie den Rest des Systems wieder ein.

Sie können den NAC 332 nun einschalten, indem Sie die Standby-Taste drücken.

6. Netzstrom, Erdung und mehr

Verwenden Sie nur das mit dem NAC 332 mitgelieferte Netzkabel und Stecker oder das verbesserte PowerLine-Netzkabel von Naim. Bei der Verwendung von gesicherten Steckern sollten Sicherungen mit 13 Ampere eingesetzt werden. Schließen Sie keine spannungsabhängigen Widerstände oder Rauschunterdrücker an Netzstecker an. Diese beeinträchtigen die Netzversorgung und den Klang.

6.1 Erdung

Um Brummschleifen zu vermeiden, sollte die Signalmasse des gesamten Systems an einer Stelle mit der Netzerde verbunden werden. Dies geschieht üblicherweise an der Primärquelle. Der Vorverstärker NAC 332 verfügt über einen Groundlift-Schalter. Stellen Sie diesen auf die „Default“ (Standard-Funktion), wenn die Hauptquelle die Netzerde mit der Signalmasse verbindet. Wenn keine Quelle die Netzerde mit der Signalmasse verbindet, stellen Sie den Schalter auf die Position „Ground“ (Masse).

6.2 Nicht wieder anschließbare Netzstecker

Wenn ein nicht wieder anschließbarer Stecker von einem Netzkabel abgekappt wird (zu welchem Zweck auch immer), MUSS der Stecker so entsorgt werden, dass er keinesfalls mehr verwendet werden kann. Es besteht erhebliche Stromschlaggefahr, wenn der abgeschaltete Stecker in eine Netzsteckdose gesteckt wird.

6.3 Hauptstromkreise und Störungen

Eine HiFi-Anlage teilt sich meist einen Netzstromkreis mit anderen Haushaltsgeräten, von denen einige Verzerrungen verursachen können, die sich als mechanisches Brummen von Netztransformatoren, unter anderem auch des großen Transformators in Ihrem NAC 332, äußern können.

Das Brummen des Transformators wird nicht über die Lautsprecher übertragen und hat keinen Einfluss auf die Leistung des Systems; eine sorgfältige Aufstellung Ihres Naim-Systems kann das Brummen jedoch reduzieren, ebenso wie ein separater, spezieller Netzstromkreis. Ein solcher Stromkreis (idealerweise mit Bemessungsdaten von 30 oder 45 Ampere) verbessert hauptsächlich auch die Systemleistung. Ziehen Sie zur Installation eines separaten Hauptstromkreises einen Elektronikfachexperten hinzu.

6.4 Vorkehrungen gegen Blitzschlag

Ihr Naim-System sollte bei Blitzeinschlaggefahr ausgeschaltet und vollständig vom Stromnetz getrennt werden, um es vor möglichen Schäden zu schützen.

7. Weitere Tipps und Empfehlungen

Nachdem wir nun das Wichtigste geklärt haben, wollen wir uns nun einigen weiteren Dingen widmen, um die Leistung Ihres neuen NAC 332 zu optimieren.

7.1 Einlaufzeit

Naim-Produkte werden aus sorgfältig ausgewählten, hochwertigen Komponenten handgefertigt. Ihr NAC 332 wird gleich nach dem Auspacken hervorragend klingen, aber seine Leistung kann noch weiter verbessert werden, wenn all diese verschiedenen Komponenten in den ersten Wochen der Nutzung eingeschaltet werden und sich gegenseitig beeinflussen. Bei eingeschaltetem System wird dieser Prozess unterstützt.

7.2 Reinigung Ihres Produkts und der Anschlüsse

Naim empfiehlt, nur das mitgelieferte Reinigungstuch zu verwenden, um die Oberflächen des Geräts leicht abzustauben. Reinigungsmittel können Inhaltsstoffe enthalten, die sich negativ auf kosmetische Oberflächenbehandlungen und Beschichtungen auswirken können.

Halten Sie Anschlussstecker und -buchsen sauber und korrosionsfrei. Dies erreichen Sie am einfachsten, indem Sie Ihr Naim-Produkt (und alle angeschlossenen Geräte) vollständig ausschalten, alle Anschlüsse aus den Buchsen ziehen und sie wieder fest einstecken. Es sollten keine Kontaktreiniger und „Enhancer“ verwendet werden, da die abgelagerte Filmschicht den Klang beeinträchtigen kann.

7.3 Zurücksetzen Ihres NAC 332

Um Ihren NAC 332 auf die Werkseinstellungen zurückzusetzen, halten Sie mindestens 3 Sekunden lang die Taste „Brightness/ Reset“ (Zurücksetzen) auf der Rückseite gedrückt. Der NAC 332 kehrt in den Standby-Zustand zurück und alle Einstellungen werden auf die Werkseinstellungen zurückgesetzt. Beachten Sie, dass dies auch die Entkopplung der Fernbedienung und des Zigbee-Automatisierungsgeräts miteinbezieht.

8. Support

Der Verbraucherschutz variiert je nach Land. In den meisten Ländern sollte der Händler, bei dem Sie Ihr Naim-Produkt gekauft haben, Ihr Hauptansprechpartner sein, wenn Sie Probleme mit Ihrem Gerät haben. Ein Problem kann auf einen Fehler im System oder in der Installation hinweisen. Daher sollten Sie unbedingt die Diagnosefähigkeiten Ihres Händlers voll ausschöpfen.

Auf Naimaudio.com finden Sie für jedes Naim-Produkt eine Reihe von Begleitartikeln. Wenn Sie weiterhin Probleme mit Ihrem Naim-Produkt haben, kontaktieren Sie uns direkt unter: support@naimaudio.com.

9. Wartung und Updates

Reparaturen oder Hardware-Updates sollten nur von einer autorisierten Naim-Servicestelle oder in der Naim-Zentrale selbst durchgeführt werden. Viele Komponenten werden kundenspezifisch angefertigt, getestet oder aufeinander abgestimmt und geeignete Ersatzteile sind oft nicht aus anderen Quellen zu erhalten. Bitte wenden Sie sich bei Service- oder Reparaturanfragen an Ihren Naim-Fachhändler vor Ort.

10. Technische Daten

Vorstufe der 300er Serie – NAC 332	
Audioeingänge:	3 x DIN 2 x XLR-Paar 3 x Cinch-Paar
Audioausgänge:	1 x XLR-Paar 1 x Cinch-Paar 1 x Kopfhörerbuchse 6,35mm 1 x Line-Level-Ausgang an Eingang 8 (5-polig DIN)
Update:	Micro-USB
Remote In:	1 x 3,5mm Klinkenbuchse elektrisch und Mini-TOSLINK optisch
Remote Out:	2 x 3,5mm Klinkenbuchse elektrisch und Mini-TOSLINK optisch
Stromverbrauch:	Typische Anwendung: 20W Standby: <0,5W
Abmessungen (H x B x T):	91,5 x 432 x 317,5mm (einschließlich Füße)
Gewicht:	11kg
Netzspannung:	115 V oder 230V, 50/60Hz

11. Produktrecycling



Produkte mit dem durchgestrichenen Mülltonne-mit-Rädern-Logo können nicht über den Hausmüll entsorgt werden. Diese Produkte müssen in Müllanlagen entsorgt werden, die in der Lage sind, sie wiederzuverwerten und eventuelle Nebenprodukte angemessen zu behandeln.

Wenden Sie sich an Ihre örtliche Behörde, um Informationen über die nächstgelegene Müllanlagen zu erhalten.

Sachgerechtes Recycling und Abfallentsorgung helfen, Ressourcen zu schonen und die Umwelt vor Verunreinigungen zu schützen.

Inleiding

Let op: Volledige veiligheidsaarschuwingen zijn te vinden in de wettelijk verplichte veiligheidshandleiding.

Welkom bij uw nieuwe voorversterker van Naim. Net als bij alle andere producten van Naim Audio staan ook bij de NAC 332 muzikale prestaties voorop. Om zijn volledige potentieel te realiseren, is het belangrijk dat u de in deze handleiding verstrekte eenvoudige richtlijnen voor installatie en gebruik volgt. Handmatig. We beginnen met enkele essentiële punten over het product en de plaatsing daarvan en in hoofdstuk 5 geven we u meer gedetailleerde informatie.

1. Wat is meegeleverd?



1x NAC 332



1x Documentatiepakket



1x Reinigingsdoek



1x Power-Line Lite



1x Afstandsbediening

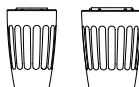

2x 'Link Plug' stekkers

2. Kennismaking met de NAC 332

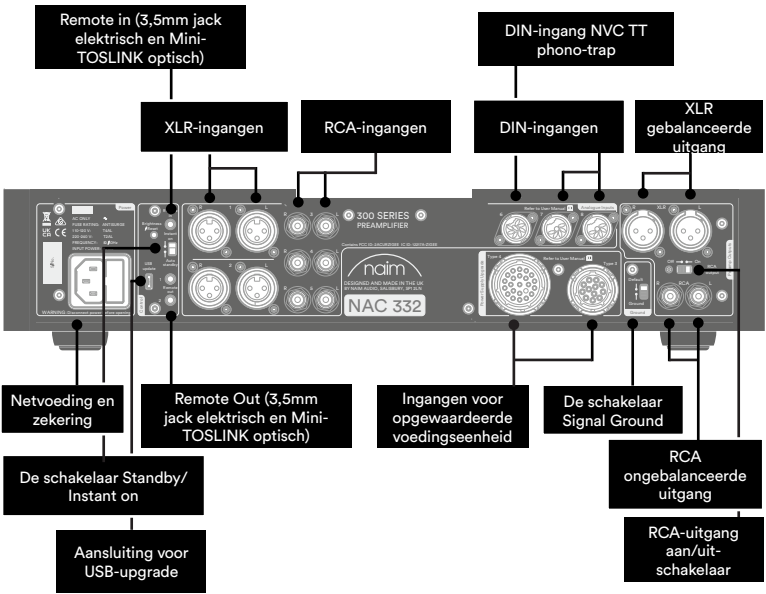
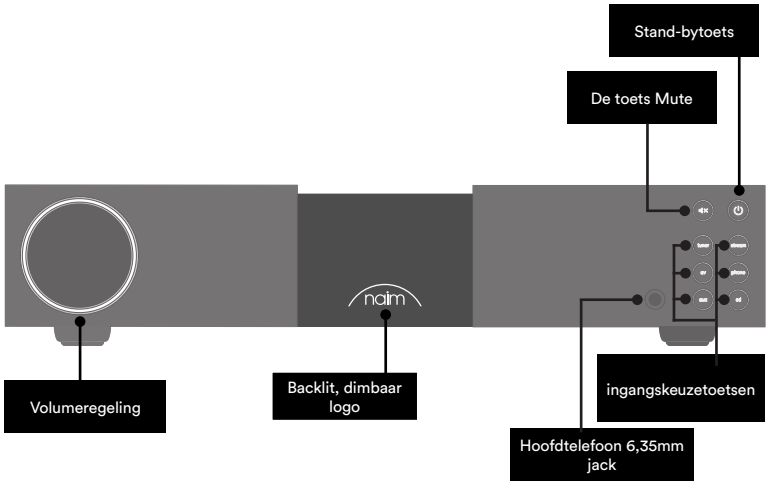

3. Essentiële informatie over plaatsing van de NAC 332

De NAC 332 moet op een of meerdere bronnen en een eindversterker (zoals de bijbehorende NSS 333 en NAP 350's) worden aangesloten. Maar voordat u dat doet, moet u er eerst voor zorgen dat alle componenten op hun definitieve plek staan en van de netvoeding zijn afgesloten.



Voor optimale prestaties gebruikt u een speciale hifi-steun, bij voorkeur de Naim Fram, met de voorversterker zoals afgebeeld boven de eindversterkers geplaatst.

U hebt ook luidsprekers met kabels nodig.

3.1 De NAC 332 aansluiten op de NAP 350 eindversterkers

Sluit de twee XLR-kabels (met de NAP 350's geleverd) van de XLR-uitgangen van de NAC 332 aan op de ingang van elke NAP 350. Zorg dat de kabels op het juiste kanaal worden aangesloten: de linkeruitgang van de voorversterker wordt aangesloten op de eindversterker die de linkerluidspreker aandrijft en de rechteruitgang op de eindversterker die de rechterluidspreker aandrijft. Controleer of de XLR-kabels goed zijn aangesloten; dit is het geval als het logo op de aansluiting naar boven wijst.

Sluit de kabels voor systeemautomatisering (geleverd met de NAP 350's) aan op de aansluitingen Remote Out van de NAC 332 en de aansluitingen Remote In van de NAP 350's.

3.2 De broncomponenten aansluiten

Sluit de broncomponenten zoals nodig aan op de ingangen van de NAC 332. De toetsen op het voorpaneel kunnen worden ingesteld om elke gewenste ingang te selecteren, zie hoofdstuk 4.2

In de fabriek zijn standaard de volgende ingangen aan deze toetsen toegewezen:

Tuner	Ingang 3	RCA
Streamen	Ingang 7	5-pins DIN
AV	Ingang 4	RCA
Phono	Ingang 6	8-pins DIN
AUX	Ingang 1	XLR
CD	Ingang 8	5-pins DIN

3.3 Inschakelen

Wanneer u de bronnen hebt aangesloten en de NAC 332 op de eindversterkers hebt aangesloten, zijn er verder nog maar een paar eenvoudige stappen voordat u de NAC 332 kunt inschakelen en muziek kunt gaan afspelen.

Sluit de twee meegeleverde 'link plug' stekkers aan op de ingangen voor de opgewaardeerde voedingseenheid van de NAC 332.

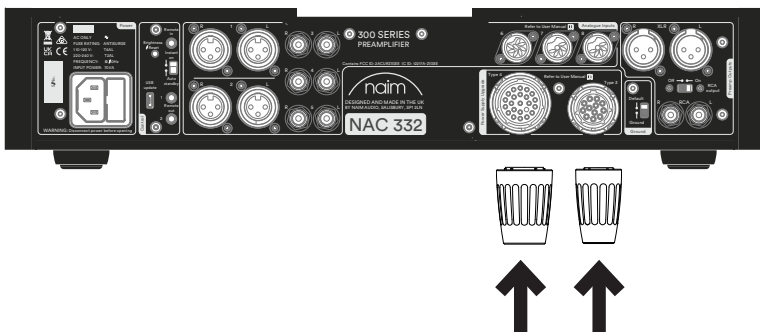

Sluit de voedingskabel aan op de netvoedingsingang van de NAC 332 en steek vervolgens de stekker in het stopcontact.



Zet de NAC 332 aan door de Stand-bytoets rechtsboven aan het voorpaneel in te drukken.



3.4 De afstandsbediening koppelen

Wanneer de NAC 332 is ingeschakeld, moet u de afstandsbediening koppelen. Plaats de meegeleverde batterijen in de afstandsbediening.

Druk op een van de ingangstoetsen op het voorpaneel om de koppelmodus 30 seconden te activeren.



Houd de helderheidstoets op de afstandsbediening 3 seconden ingedrukt.

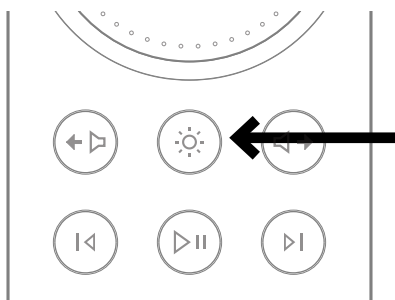

De volumering op de afstandsbediening draait in de koppelmodus en stopt op de huidige volume-instelling wanneer de afstandsbediening is gekoppeld.

De afstandsbediening is nu aan het apparaat gekoppeld en klaar voor gebruik.

4. Gedetailleerde instelling van de NAC 332

4.1 Naim-eindversterkers zonder gebalanceerde ingangen gebruiken

Als een oudere eindversterker van Naim wordt gebruikt, hebt u een gepaste set kabels nodig.

Als de RCA ongebalanceerde uitgangen moeten worden gebruikt (bijvoorbeeld om een subwoofer aan te sluiten) moet de schakelaar 'RCA output' (RCA-uitgang) in de stand 'On' worden gezet om deze uitgangen te activeren.

4.2 Ingangen opnieuw toewijzen

Via de toetsen op het voorpaneel of de afstandsbediening kunnen zes van de acht fysieke ingangen in elke gewenste combinatie worden geselecteerd. Er wordt een instelmodus gebruikt om de toewijzing van de fysieke ingangen aan de toetsen te veranderen.

Om de instelmodus te activeren, houdt u op het voorpaneel de toets die is toegewezen aan de eerste ingang die u wilt wijzigen ingedrukt totdat die toets begint te knipperen.

De leds van de volumeknop tonen segmenten die aangeven welke ingangen er aan de toets kunnen worden toegewezen, en helderdere leds geven aan welke ingang momenteel is geselecteerd.

In de instelmodus hoort u de geselecteerde bron, die door de leds op de volumeknop wordt aangegeven.

Draai aan de volumeknop om de aan de knipperende toets toegewezen ingang te veranderen.

Druk in de instelmodus op een andere brontoets om de daaraan toegewezen ingang te veranderen. U sluit de instelmodus af door de knipperende ingangstoets ingedrukt te houden totdat het knipperlichtje stopt.

De toets Mute blijft in de instelmodus als normaal werken.

4.3 Ingangsvolume aanpassen

Het relatieve volumeniveau van elke ingang kan worden afgesteld binnen een bereik van -10dB tot +10dB om het volumeniveau van de bronnen gelijk te stellen.

Deze aanpassing gebeurt in de instelmodus, dus druk eerst op de ingangstoets die u wilt afstellen totdat de toets gaat knipperen.

Druk nogmaals op de toets om de volume-instelmodus te activeren. De leds op de volumeregeling geven de huidige instelling aan.

Draai aan de volumeknop om de instelling aan te passen. De bron die wordt afgesteld, wordt afgespeeld zodat u het juiste volumeniveau kunt bepalen.

Wanneer u tevreden bent met de instelling, drukt u op de toets om terug te keren naar het instelscherm, of houdt u de toets ingedrukt om de instelmodus af te sluiten.

4.4 AV vaste versterking (unity gain)

Deze modus is alleen van toepassing voor de AV-ingang. Wanneer de Av-vaste-versterkingsmodus actief is, worden de instellingen voor de ingangsvolume, extra bandbreedte en balans genegeerd.

In deze modus kan het volume niet met de afstandsbediening of de volumeknoppen van de NAC 332 worden gewijzigd. Het uitgangssignaal is dan hetzelfde volume als hetingangssignaal.

Vaste versterking wordt ingesteld in de instellingen, dus druk eerst op de AV-ingangsknop op de voorzijde en houd deze vast tot het lampje begint te knipperen.

Druk nogmaals op de toets om de volume-instelmodus te activeren. De leds op de volumeregeling geven de huidige instelling aan.

Draai vervolgens de volumeknop helemaal open (naar rechts), tot een dicht ledblokje verschijnt.

Sluit de instelmodus af door de knipperende AV-ingangstoets ingedrukt te houden totdat het knipperlichtje stopt.

4.5 Instellen maximaal volume

Met deze modus kan de gebruiker het maximale volumeniveau instellen, om te voorkomen dat het geluid per ongeluk te hard wordt gezet.

Dit wordt ingesteld in de instellingen, dus druk eerst op de mute-knop op de voorzijde en houd deze vast. De mute-knop gaat knipperen en de ledlampjes van de volumeknop veranderen wanneer deze modus actief is.

Draai de volumeknop vervolgens naar links of rechts om het maximale volumeniveau in te stellen.

Om het maximale volumeniveau in te stellen voor een hoofdtelefoon verbindt u de hoofdtelefoon via de jack-aansluiting. De volumeknop verandert om aan te geven wat het maximale toegestane volumeniveau is, waarna u het gewenste maximale volumeniveau in kunt stellen.

Wanneer de hoofdtelefoon weer wordt ontkoppeld, toont de volumeknop het algemene maximale volume.

Indien u tevreden bent over de instellingen, verlaat dan de instellingsmodus door de mute-knop ingedrukt te houden tot deze stopt met knipperen.

Type 1: 8-pins DIN

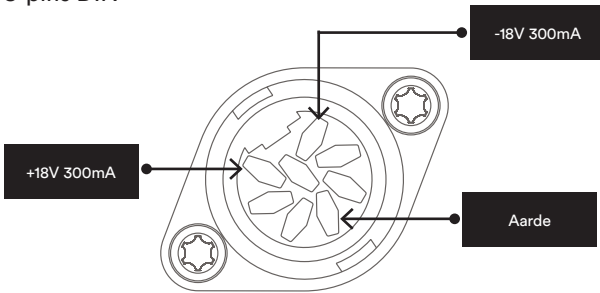

4.6 Extra functies voor de DIN-ingang

Ingang 6 (8-pins DIN) is geschikt voor gebruik met 5-pins DIN-kabels en kan ook rechtstreeks voeding verschaffen aan een Naim NVC TT phono-trap.

Ingang 8 (5-pins DIN) heeft line-level uitgangen die de momenteel geselecteerde bron weerspiegelen. Als deze ingang is geselecteerd, wordt de daarop aangesloten bron weerspiegeld, dus houd rekening met feedback-lussen wanneer u een opnamebron gebruikt.

4.7 Een hoofdtelefoon gebruiken

Via de hoofdtelefoonuitgang kunnen de meeste hoofdtelefoons op zeer hoog volume worden gebruikt. Als de stekker van de hoofdtelefoon in deze uitgang zit, zijn de hoofduitgangen van de voorversterker gedempt.

De hoofdtelefoonuitgang heeft een aparte volume-instelling. Wanneer er een hoofdtelefoon wordt aangesloten, is het volume ingesteld op het niveau dat het laatst met een hoofdtelefoon was gebruikt. Wanneer de hoofdtelefoon wordt verwijderd, wordt het volume weer ingesteld op het niveau dat het laatst met luidsprekers was gebruikt.

5. Tips voor installatie en gebruik van de NAC 332

We weten dat u staat te popelen om van uw nieuwe NAC 332 te genieten, maar we beloven u dat hij nog beter zal klinken als u deze richtlijnen volgt, die allemaal zijn bedoeld om u te helpen uw voorversterker optimaal te gebruiken.

5.1 Uitpakken en plaatsen

Uw NAC 332 bestaat uit hoogwaardige onderdelen, waaronder een krachtige voedingstransformator en een duurzame aluminium behuizing. Hierdoor weegt de NAC 332 11 kg, dus wees voorzichtig bij het optillen of verplaatsen ervan, en zorg ervoor dat het oppervlak waar hij op wordt geplaatst stabiel is en dit gewicht kan dragen.

Voor optimale prestaties gebruikt u de producten van Naim op een speciaal rek voor hifi-apparatuur, bij voorkeur de Naim Fraim of Fraim Lite, om trillingen die een effect op het geluid kunnen hebben tot een minimum te beperken. Geen ruimte voor een rek? Plaats de NAC 332 dan op een Fraim glazen plank op een geschikt meubelstuk, zodat het apparaat stevig maar discreet wordt ondersteund.

Stapel producten van Naim nooit op elkaar en als u ze naast elkaar plaatst, zorg dan dat er wat afstand tussen de eenheden is.

Om het risico van brom via de luidsprekers tot een minimum te beperken, moeten voedingseenheden en eindversterkers niet te dicht bij de broncomponenten of voorversterker worden geplaatst.

5.2 Ingangen aansluiten

De NAC 332 heeft diverse opties om bronnen aan te sluiten. Voor de beste geluidskwaliteit raden wij u aan de DIN-ingangen te gebruiken.

5.3 Systeem automatiseren

Wanneer u de NAC 332 gebruikt met een geschikte streamer en eindversterker, zoals de NSS 333 en NAP 350, kunt u voeding aan/uit en de helderheid van het logo in uw systeem synchroniseren door de apparaten met de optische kabels voor systeemautomatisering die met de NAP 350's werden geleverd op elkaar aan te sluiten.

De NSS 333 en NAC 332 gebruiken het Zigbee-systeem om hun functies te synchroniseren.

Sluit de kabels van de aansluitingen 'Remote Out' van de NAC 332 aan op de aansluitingen 'Remote In' van de NAP 350's. Het is mogelijk om verdere eindversterkers aan te sluiten met gebruik van de aansluitingen 'Remote Out' van de NAP 350.

Als u een langere afstand tussen de NAC 332 en de NAP 350's nodig hebt dan met de meegeleverde kabel mogelijk is, kunt u een andere 3,5 mm naar 3,5 mm optische kabel van de gewenste lengte gebruiken. U kunt ook standaard analoge kabels met 3,5 mm stekkers gebruiken, maar een optische kabel biedt de beste prestaties.

5.4 In-/uitschakelen

Wanneer alle in- en uitgangen zijn aangesloten, sluit u de meegeleverde netvoedingskabel aan op de NAC 332 en een stopcontact.

U kunt de NAC 332 nu inschakelen door de Stand-bytoets in te drukken.

Als de NSS 333, NAC 332 en NAP 350's zijn aangesloten via Systeem automatiseren, worden deze op volgorde ingeschakeld.

Het is dezelfde procedure om de NAC 332 uit te zetten: zet de via Systeem automatiseren aangesloten NSS 333, de NAC 332 en de NAP 350's uit door de stand-bytoets op het voorpaneel van de NSS 333 of NAC 332 in te drukken. Het hele systeem gaat dan in stand-bymodus. Schakel de versterkers niet uit door de stekker uit het stopcontact te halen.

5.5 Instellingen voor stand-by vermogen

De NAC 332 heeft drie vermogensniveaus: stand-by, stand-by met Instant on (meteen ingeschakeld) en ingeschakeld voor normaal gebruik.

In stand-by gebruikt het apparaat minder dan 0,5 watt. De NAC 332 kan worden geactiveerd met een druk op de Stand-bytoets op het voorpaneel of via de afstandsbediening.

In stand-by met 'Instant on' staat de NAC 332 gewoon aan, maar is logolampje uit. Als de NAC 332 is ingeschakeld voor normaal gebruik verbruikt het apparaat ongeveer 20 watt.

Standaard is de schakelaar op het achterpaneel van de NAC 332 ingesteld op 'automatisch stand-by'. Dit betekent dat het apparaat wanneer het maximaal 20 minuten lang niet is gebruikt automatisch in stand-by gaat. Voor een optimale geluidskwaliteit zet u de schakelaar in de stand 'Instant on'. De NAC 332 is dan permanent ingeschakeld. Met de schakelaar in deze stand blijft de NAC 332 ingeschakeld als de stand-bytoets wordt ingedrukt, maar gaat het logolampje uit.

5.6 Helderheidsinstellingen voor het Naim-logo

U kunt de helderheid van de leds en het Naim-logo op de NAC 332 instellen met de toets 'Brightness' op het achterpaneel en de helderheidstoets op de afstandsbediening. Als u de Naim NAC 332 en NAP 350 eindversterkers via Systeem automatiseren gebruikt, wordt de helderheid van alle logo's gesynchroniseerd.

5.7 De NPX 300-voedingseenheid gebruiken

De NPX 300-voedingseenheid is een optionele systeemupgrade. Als u de NPX 300-voedingseenheid met de NAC 332 wilt gebruiken, moet u het systeem eerst helemaal uitschakelen. Haal de netvoedingskabel uit de NAC 332, deze is niet nodig als het apparaat wordt gevoed via de NPX 300.

Zet de NPX 300 op de standaard.

Verwijder de twee 'link plug' stekkers uit het achterpaneel van de NAC 332.

Sluit het uiteinde zonder bandje van de twee Burndy-kabels aan op de NPX 300. Sluit de twee uiteinden met bandje aan op de NAC 332. Zorg dat alle borgringen helemaal zijn vastgezet. Probeer de kabels zo te plaatsen, dat ze zo los mogelijk hangen, zonder de standaard of de muur te raken.

Dit is makkelijker als ze in ongeveer de juiste vorm worden gelegd voordat de uiteinden worden aangesloten.

Sluit de voedingskabel aan op de netvoedingsingang van de NPX 300 en steek vervolgens de stekker in het stopcontact. Zet de rest van het systeem weer aan.

Zet de NAC 332 weer aan door de Stand-bytoets in te drukken.

6. Netvoeding, aarding en meer

Gebruik alleen de met de NAC 332 geleverde netvoedingskabel en stekkers, of de opgewaardeerde Naim Power-Line-voedingskabel. Wanneer stekkers met een zekering worden gebruikt, moeten zekeringen van 13 ampère worden aangebracht. Nooit spanningsafhankelijke weerstandjes of ruisonderdrukkers op de netstekker aansluiten; deze hebben een negatieve invloed op de netvoeding en de geluidskwaliteit.

6.1 Aarding

Om brom te voorkomen, moet de signaalarding van het hele systeem op één plaats op de netvoedingsaarding worden aangesloten. Doorgaans is dat bij de primaire bron. De NAC 332 voorversterker heeft een ground/lift-schakelaar. Stel deze in op "Default" als de hoofdbron de netvoedingsaarding met de signaalarding verbindt. Als geen enkele bron de netvoedingsaarding met de signaalarding verbindt, zet u deze schakelaar in de stand "Ground".

6.2 Vaste netstekkers

Als een vaste netstekker van de netvoedingskabel wordt afgeknipt (om wat voor reden dan ook), MOET deze stekker onbruikbaar worden gemaakt en worden weggeworpen. Er ontstaat een groot risico van elektrische schok wanneer de afgeknipte stekker in een stopcontact wordt gestoken.

6.3 Voedingcircuits en storing

Een hifi-systeem deelt normaal gesproken een netvoedingscircuit met andere huishoudelijke apparaten. Sommige daarvan kunnen vervorming veroorzaken die zich manifesteert als mechanische brom van netvoedingstransformatoren, inclusief de grote transformator in de NAC 332.

Brom van de transformator wordt niet via de luidsprekers uitgezonden en heeft geen effect op de prestatie van het systeem; zorgvuldige plaatsing van het Naim-systeem of het gebruik van een apart voedingscircuit kan het brommen echter verminderen. Een dergelijk circuit (bij voorkeur van 30 of 45 ampère) verbetert doorgaans ook de systeemprestaties. Vraag een gediplomeerd elektricien om advies over het installeren van een apart voedingscircuit.

6.4 Voorzorgsmaatregelen bij bliksem

Uw Naim-systeem moet worden uitgeschakeld en helemaal van de netvoeding worden afgesloten als er een risico van blikseminslag bestaat; dit om potentiële schade te voorkomen.

7. Verdere tips en advies

Nu u alle essentiële stappen hebt uitgevoerd, gaan we verder met een paar dingen die u kunt doen om de prestaties van uw nieuwe NAC 332 te optimaliseren.

7.1 Inlopen

De producten van Naim zijn met de hand gemaakt met gebruik van zorgvuldig gekozen, hoogwaardige componenten. De NAC 332 klinkt meteen fantastisch, maar de prestaties kunnen verder worden verbeterd wanneer al deze verschillende componenten worden ingeschakeld en in de eerste paar weken van gebruik samenwerken. Dit proces verloopt beter als u uw systeem aan laat staan.

7.2 Het product en de aansluitingen schoonmaken

Naim raadt aan alleen de meegeleverde reinigingsdoek te gebruiken om de oppervlakken van het product licht af te stoffen. Reinigingsproducten bevatten mogelijk ingrediënten die een nadelige invloed kunnen hebben op cosmetische oppervlaktebehandelingen en coatings.

Houd verbindingsstekkers en ingangen altijd schoon en roestvrij. De makkelijkste manier om dit te bereiken, is door uw Naim-product (en aangesloten apparatuur) helemaal uit te zetten, alle stekkers uit hun ingangen te halen en deze er weer stevig insteken. Gebruik geen contactreinigers en zogenaamde 'enhancers' aangezien die resten kunnen achterlaten die afbreuk doen aan het geluid van uw systeem.

7.3 De NAC 332 resetten

Om de standaardinstellingen van de NAC 332 te resetten houdt u de schakelaar "Brightness/ Reset" op het achterpaneel minstens 3 seconden lang ingedrukt. De NAC 332 schakelt weer over naar stand-by en alle instellingen worden gereset. Houd er rekening mee dat dan ook de afstandsbediening en de Zigbee Systeemautomatisering worden ontkoppeld.

8. Support

De bescherming van de consument varieert van land tot land. In de meeste regio's is de winkel waar u uw Naim-product hebt gekocht uw eerste aanspreekpunt als u problemen hebt met uw apparaat. Problemen kunnen het gevolg zijn van een fout in het systeem of de installatie en het is derhalve essentieel dat u de diagnostische vaardigheden van uw leverancier optimaal benut.

Ook kunt u online een reeks artikelen voor elk Naim-product raadplegen op Naimaudio.com

Als u nog steeds problemen hebt met uw Naim-product, dan kunt u voor hulp en advies rechtstreeks contact met ons opnemen via support@naimaudio.com

9. Onderhoud en updates

Reparaties en hardware-updates mogen uitsluitend worden uitgevoerd door een door Naim goedgekeurd onderhoudscentrum of in het hoofdkantoor van Naim. Veel componenten zijn op maat gemaakt, getest of op elkaar afgestemd en het is vaak niet mogelijk om geschikte vervangingen bij andere bronnen te kopen. Voor vragen over onderhoud en reparaties neemt u contact op met uw plaatselijke Naim-leverancier.

10. Specificaties

300 Serie Voorversterker – NAC 332	
Audio-ingangen:	3 x DIN 2 x XLR paar 3 x RCA paar
Audio-uitgangen:	1 x XLR paar 1 x RCA paar 1 x 6,35mm jack hoofdtelefoon 1 x Line-level-uitgang op Ingang 8 (5-pins DIN)
Update:	Micro-USB
Remote In:	1 x 3,5mm jack – elektrisch en Mini-TOSLINK optisch
Remote Out:	2 x 3,5mm jack – elektrisch en Mini-TOSLINK optisch
Stroomverbruik:	Gemiddeld gebruik: 20W Stand-by: < 0,5W
Afmetingen (h x b x d):	91,5 x 432 x 317,5mm (inclusief poten)
Gewicht:	11kg
Netvoeding:	115V of 230V, 50/60Hz

11. Product recycleren



Producten waarop het logo van een klike met een kruis erdoorheen staat afgebeeld, kunnen niet worden weggeworpen als huishoudelijk afval. Deze producten moeten worden ingeleverd op locaties waar ze kunnen worden gerecycled en waar eventuele toekomstige afvalproducten correct kunnen worden verwerkt.

Neem contact op met uw lokale afvalverwerkingsbedrijf voor meer informatie over een dergelijke locatie bij u in de buurt.

Door afval op geschikte wijze te recycleren en weg te werpen, helpt u natuurlijke bronnen te behouden en milieuvervuiling te voorkomen.

Introducción

Nota: Todas las advertencias de seguridad se encuentran en el manual de seguridad reglamentario.

Le presentamos su nuevo preamplificador Naim. Como todos los productos de Naim Audio, el NAC 332 pone el sonido por encima de todo. Para alcanzar todo su potencial, es importante seguir las sencillas pautas de instalación y uso recogidas en este manual. Comenzaremos con algunos aspectos básicos del producto y su configuración, para proporcionararle después información más detallada en el apartado 5.

1. Contenido de la caja



1x NAC 332



1x Paquete documentación



1x Paño de limpieza



1x Power-Line Lite



1x Mando a distancia

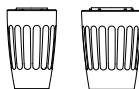

2x Link Plugs

2. Conozca su NAC 332

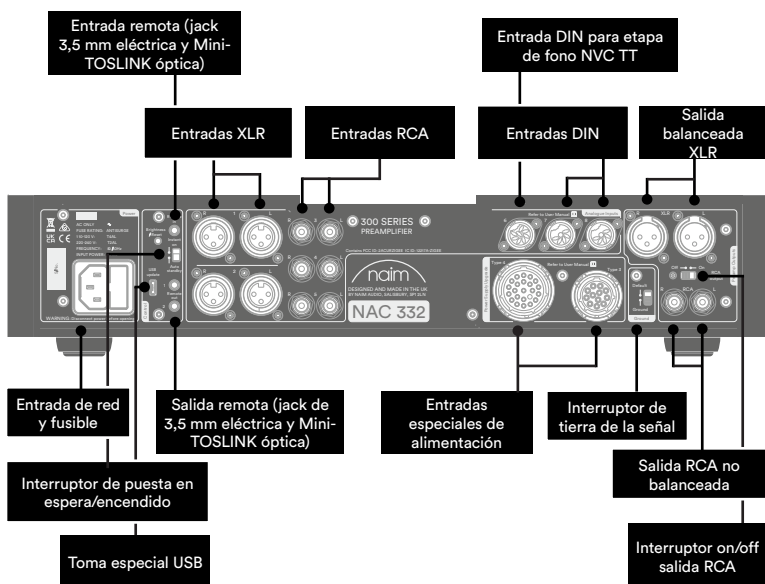
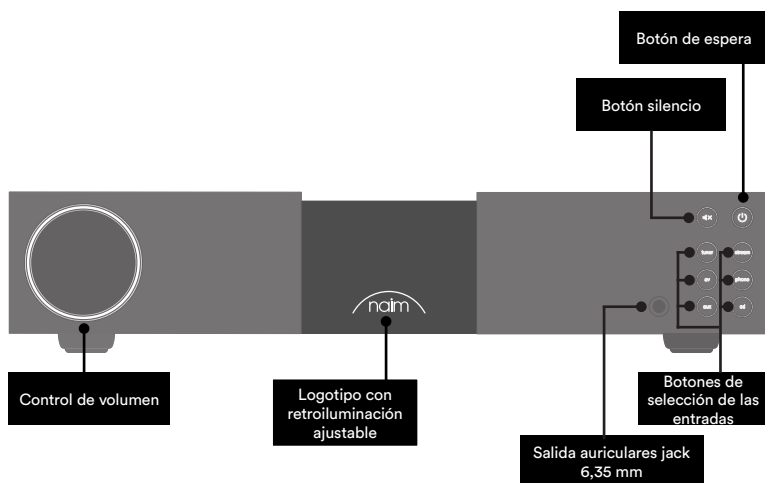

3. Configuración básica del NAC 332

El NAC 332 debe conectarse a una o más fuentes y a un amplificador de potencia (por ejemplo, un NSS 333 y uno o más NAP 350), pero antes de hacerlo, asegúrese de que todos los componentes están en su posición definitiva y desconectados de la red eléctrica.



Para un rendimiento óptimo, utilice un soporte de alta fidelidad específico (idealmente el Naim Fraim), con el preamplificador situado encima de los amplificadores de potencia como se muestra en la imagen.

También necesitará altavoces con cables.

3.1 Conexión del NAC 332 a los amplificadores de potencia NAP 350

Conecte dos cables XLR (suministrados con los NAP 350) entre las salidas XLR del NAC 332 y las entradas de cada NAP 350. Asegúrese de que los cables se corresponden con los canales : la salida izquierda (left) del preamplificador se conecta con el amplificador de potencia que alimenta el altavoz izquierdo, y lo mismo para el derecho (right). Asegúrese de introducir correctamente los conectores XLR, con el logotipo Naim del conector orientado hacia arriba.

Conecte el cable de automatización (suministrado con los NAP 350) entre los terminales «Remote Out» (salida remota) del NAC 332 y los terminales «Remote In» (entrada remota) de los NAP 350.

3.2 Conexión de sus componentes fuente

Conecte al NAC 332 los componentes fuente que necesite. Los botones del panel frontal pueden asignarse para seleccionar cualquiera de las entradas (ver apartado 4.2).

En fábrica se asignan por defecto del siguiente modo:

Tuner	Entrada 3	RCA
Stream	Entrada 7	DIN de 5 polos
AV	Entrada 4	RCA
Fono	Entrada 6	DIN de 8 polos
AUX	Entrada 1	XLR
CD	Entrada 8	DIN de 5 polos

3.3 Encendido

Después de conectar las fuentes y los amplificadores de potencia al NAC 332, solo tendrá que seguir unos pocos pasos sencillos para encender el NAC 332 y empezar a utilizarlo.

Conecte los dos conectores Link Plug suministrados en las entradas especiales de alimentación del NAC 332.

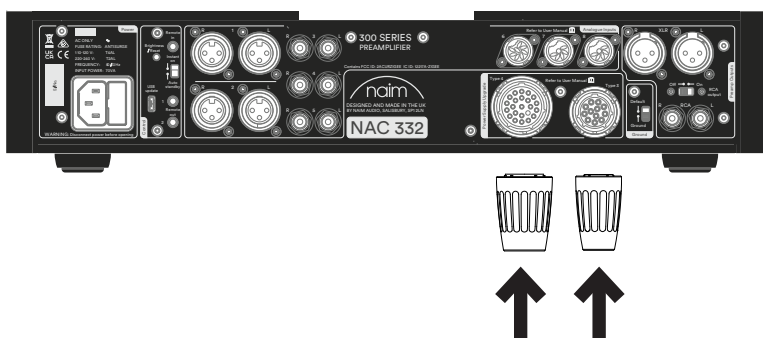

Conecte el cable de alimentación a la toma de alimentación del NAC 332 y después a la red eléctrica.



Encienda el NAC 332 pulsando el botón de puesta en espera en la parte superior derecha del panel frontal.



3.4 Emparejamiento del mando a distancia

Cuando haya encendido el NAC 332, deberá emparejar el mando a distancia.

Introduzca las pilas suministradas en el mando a distancia.

Pulsando cualquiera de los botones de entrada del panel frontal, se activará el modo de emparejamiento del mando a distancia durante 30 segundos.



Mantenga pulsado el botón de brillo del mando a distancia durante 3 segundos.

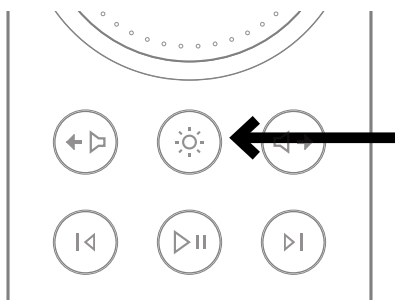

El control de volumen del mando a distancia se activará durante el emparejamiento y se detendrá al volumen actual cuando esté emparejado.

El mando estará ahora emparejado con la unidad y listo para utilizarse.

4. Configuración detallada del NAC 332

4.1 Uso de los amplificadores de potencia Naim sin entradas balanceadas

Si utiliza un amplificador Naim más antiguo, necesitará un conjunto de conexiones cableadas adecuadamente.

Si va a utilizar las salidas RCA no balanceadas (para conectar un subwoofer, por ejemplo), el interruptor «RCA output» (salida RCA) del panel trasero deberá estar en la posición «On».

4.2 Reasignación de entradas

Es posible seleccionar directamente cualquier combinación de seis de las ocho entradas físicas con los botones del panel frontal o del mando a distancia. Para modificar la asignación de las entradas físicas a los botones se utiliza el modo de configuración.

Para entrar en el modo de configuración, pulse en el panel frontal el botón de la primera entrada que desea modificar hasta que el botón empiece a parpadear.

Los ledes del control de volumen mostrarán con sectores las entradas que se pueden asignar, y la entrada seleccionada tendrá los ledes más intensos.

En el modo de configuración, se escuchará la entrada seleccionada que indican los ledes del control de volumen.

La entrada asignada al botón que parpadea cambiará al girar el control de volumen. Mientras esté en el modo de configuración, puede pulsar cualquiera de los botones de las fuentes para asignarle una entrada. Para salir del modo de configuración, mantenga pulsado el botón de entrada que parpadea hasta que deje de parpadear. El botón de silencio («Mute») seguirá funcionando normalmente en el modo de configuración.

4.3 Ajuste del volumen de entrada

Los niveles relativos de las entradas se pueden ajustar en un intervalo de -10 dB a +10 dB para equilibrar el volumen de las fuentes.

Este ajuste se lleva a cabo en el modo de configuración, por lo que deberá pulsar el botón de la entrada que desea ajustar hasta que parpadee.

Pulsando nuevamente el botón entrará en el modo de ajuste de volumen. Los ledes del control de volumen indicarán el ajuste de volumen actual.

El ajuste cambiará al girar el control de volumen, y la fuente ajustada se escuchará para que pueda decidir el nivel deseado.

Cuando el ajuste sea satisfactorio, pulse una vez el botón para volver a la pantalla de asignación de entradas, o manténgalo pulsado para salir del modo de configuración.

4.4 AV ganancia fija (ganancia unitaria)

Este modo solo es aplicable a la entrada AV. Cuando el modo de ganancia fija (AV) está activado, se ignoran los ajustes de volumen de entrada, reserva de potencia y balance.

En este modo no se puede cambiar el volumen ni con el mando a distancia ni con el control de volumen del NAC 332. La señal de salida tendrá el mismo volumen que la de entrada.

La ganancia fija se selecciona en el modo de configuración, para ello, mantenga pulsado el botón de entrada AV del panel frontal hasta que parpadee.

Pulsando nuevamente el botón entrará en el modo de ajuste de volumen. Los ledes del control de volumen indicarán el ajuste de volumen actual.

A continuación, haga girar el control de volumen al máximo (hacia la derecha), hasta que aparezca un bloque led sólido.

Para salir del modo de configuración, pulse el botón de entrada AV hasta que deje de parpadear.

4.5 Función de volumen máximo

Este modo permite al usuario definir el volumen máximo total para evitar la selección accidental de volúmenes más altos.

El ajuste se realiza en el modo de volumen máximo, para ello, mantenga pulsado el botón de silencio («mute») del panel frontal. Cuando se activa este modo, el botón de silencio («mute») parpadea y los ledes del control de volumen cambian.

A continuación, haga girar el control de volumen hacia la izquierda o hacia la derecha para modificar el volumen máximo.

Para ajustar el volumen máximo con auriculares, introduzca la clavija de los auriculares y, cuando el control de volumen cambie para mostrar el volumen máximo permitido, hágalo girar para seleccionar el volumen máximo deseado.

Al retirar la clavija de los auriculares, el control de volumen volverá a mostrar el volumen máximo principal.

Cuando esté satisfecho con los ajustes, salga del modo de configuración pulsando el botón de silencio («mute») hasta que deje de parpadear.

Tipo 1: DIN de 8 pines

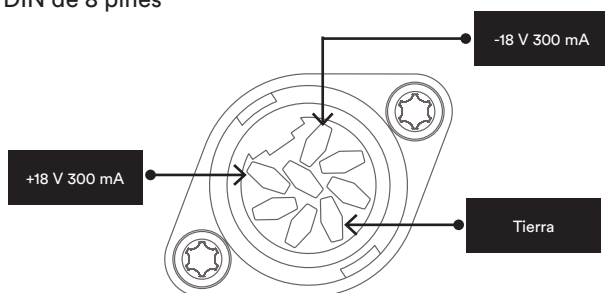

4.6 Funciones adicionales de las entradas DIN

La entrada 6 (DIN de 8 polos) es compatible con los cables DIN de 5 polos y también puede alimentar directamente una etapa de fono Naim NVC TT.

La entrada 8 (DIN de 5 polos) tiene salidas de línea que duplican la fuente seleccionada. Recuerde que cuando seleccione esta entrada se duplicará la fuente conectada, por lo que deberá tener cuidado con los bucles de retroalimentación si utiliza una fuente de grabación.

4.7 Uso de auriculares

La salida de auriculares puede alimentar la mayoría de los auriculares con niveles muy altos de volumen. Cuando la clavija de los auriculares esté insertada, las salidas principales del preamplificador estarán silenciadas.

La salida de auriculares tiene un control de volumen independiente. Cuando los auriculares estén conectados, el ajuste de volumen será el mismo que utilizó la última vez con los auriculares. Cuando los desconecte, el volumen volverá al nivel que utilizó la última vez con los altavoces.

5. Consejos de instalación y uso del NAC 332

Sabemos que está deseando disfrutar de su nuevo NAC 332, pero le aseguramos que sonará aún mejor si sigue estos consejos, pensados para que disfrute plenamente de su preamplificador.

5.1 Desembalaje y colocación

El NAC 332 tiene componentes de alta calidad, incluido un sólido transformador de potencia y una carcasa de aluminio resistente. Es por eso que el NAC 332 pesa 11 kg, así que tenga cuidado al levantarlo o moverlo, y asegúrese de que la superficie sobre la que piensa colocarlo es estable y puede soportar su peso.

Para un resultado óptimo, utilice los equipos Naim en un bastidor específico para equipos de alta fidelidad (idealmente el Naim Fraim o el Fraim Lite) para minimizar vibraciones que puedan afectar al sonido. ¿No tiene espacio para un bastidor? Considere la posibilidad de colocar su NAC 332 sobre un estante de vidrio Fraim en un mueble adecuado para proporcionarle un soporte sólido y discreto.

No apile nunca los equipos Naim unos encima de otros, y si los coloca al lado, deje cierta distancia entre ellos.

Para reducir el riesgo de zumbidos en los altavoces, no ponga las fuentes de alimentación ni los amplificadores de potencia cerca de las fuentes de audio o de los preamplificadores.

5.2 Conexiones de entrada

El NAC 332 cuenta con múltiples opciones de conexión externa. Para disfrutar de la mejor calidad sonora, recomendamos utilizar las entradas DIN.

5.3 Automatización del sistema

Si utiliza el NAC 332 con un reproductor de música en streaming y un amplificador de potencia compatibles, como el NSS 333 y el NAP 350, puede sincronizar el encendido/apagado y el brillo del logotipo de todo el sistema conectando el NAC 332 con el cable óptico de automatización suministrado con los NAP 350.

El NSS 333 y el NAC 332 utilizan el sistema Zigbee para sincronizar sus funciones.

Conecte los terminales «Remote Out» (salida remota) del NAC 332 a los terminales «Remote In» (entrada remota) del NAP 350. Puede conectar más amplificadores de potencia en los terminales «Remote Out» (salida remota) del NAP 350.

Si requiere una distancia entre el NAC 332 y los NAP 350 mayor de la que permite el cable suministrado, puede sustituirlo por un cable óptico de 3,5 mm a 3,5 mm de la longitud necesaria. También es posible utilizar cables analógicos estándar con conectores de 3,5 mm, pero un cable óptico proporcionará el mejor rendimiento.

5.4 Encendido y apagado

Cuando haya realizado todas las conexiones de entrada y salida, conecte el cable de alimentación suministrado a su NAC 332 y a la red de suministro.

Ahora, puede encender el NAC 332 pulsando el botón de puesta en espera.

Si el NSS 333, el NAC 332 y los NAP 350 están conectados a través del sistema de automatización, se encenderán de forma secuencial.

El procedimiento es el mismo para apagar el NAC 332: para apagar el NSS 333, el NAC 332 y los NAP 350 conectados a través del sistema de automatización, solo tiene que pulsar el botón de puesta en espera del panel frontal del NSS 333 o del NAC 332, con lo que todo el sistema entrará en el modo de espera. Evite utilizar el interruptor de la toma de corriente para apagar sus amplificadores.

5.5 Ajustes energía en modo de espera

El NAC 332 tiene cuatro niveles de consumo: espera, espera con encendido instantáneo y alimentación para uso normal.

En el modo «Standby» (de espera), el consumo de energía total es inferior a 0,5 W. El NAC 332 puede reactivarse pulsando el botón de puesta en espera o desde el mando a distancia.

En el modo «Standby with instant on» (de espera con encendido instantáneo), el NAC 332 está completamente alimentado, pero con el logotipo apagado. Modo «Powered for normal use» (de alimentación para uso normal). En modo de funcionamiento normal, el NAC 332 consume unos 20 W.

Por defecto, el NAC 332 está configurado en modo «auto standby» (de puesta en espera automática), es decir, entra automáticamente en el modo de espera tras 20 minutos de inactividad. Para una calidad sonora óptima, ponga el interruptor en la posición «Instant on» (encendido instantáneo). Así, el NAC 332 permanecerá siempre alimentado. Con el interruptor en esta posición, cuando pulse el botón de puesta en espera el NAC 332 permanecerá alimentado, pero con el logotipo apagado.

5.6 Ajustes de brillo del logotipo Naim

El nivel de brillo de los indicadores led y el logotipo Naim del NAC 332 se pueden ajustar con los botones de brillo del panel trasero o desde el mando a distancia. Si utiliza el Naim NAC 332 con amplificadores NAP 350 conectados a través del sistema de automatización, el brillo de todos los logotipos estará sincronizado.

5.7 Uso de la fuente de alimentación NPX 300

La fuente de alimentación NPX 300 es una mejora opcional del sistema. Para añadir una fuente de alimentación NPX 300 al NAC 332, apague primero todo el sistema. Desenchufe el cable de alimentación del NAC 332, ya que no es necesario cuando la unidad está alimentada por la NPX 300.

Coloque la NPX 300 en el soporte de equipos.

Retire los dos conectores Link Plug del panel trasero del NAC 332.

Conecte el extremo sin banda de los dos cables Burndy a la NPX 300. Conecte los dos extremos con banda al NAC 332. Asegúrese de que todas las anillas de seguridad estén firmemente apretadas. Procure «acomodar» los cables de forma que cuelguen lo más holgadamente posible y sin tocar los soportes o la pared.

Esto resultará más sencillo si les da aproximadamente la forma necesaria antes de conectar los extremos.

Conecte el cable de alimentación a la toma de alimentación de la NPX 300 y después a la red eléctrica. Vuelva a encender el resto del sistema.

Vuelva a encender el NAC 332 pulsando el botón de puesta en espera.

6. Alimentación de red, puesta a tierra y más

Utilice solo los cables de alimentación y los enchufes de red suministrados con el NAC 332, o el cable de alimentación Naim Power-Line. Si se emplean enchufes con fusible, este deberá ser de 13 A. No conecte resistencias eléctricas que dependan de la tensión ni supresores de ruido en los enchufes de red, ya que degradan el suministro eléctrico y el sonido.

6.1 Puesta a tierra

Para evitar zumbidos debidos a bucles de masa, la tierra de la señal de todo el sistema debe conectarse a la toma de tierra de red en un único punto. Lo normal es que esto se haga en la fuente principal. El preamplificador NAC 332 cuenta con un interruptor de tierra. Póngalo en «Default» (posición normal) si en la fuente principal la toma de tierra de red está en contacto con la tierra de la señal. Si la toma de tierra de red no está en contacto con la tierra de la señal en ninguna fuente, póngalo en la posición «Ground» (tierra).

6.2 Enchufes de red no desmontables

Si se corta un enchufe no desmontable de un cable de alimentación (por el motivo que sea), el enchufe deberá desecharse de forma que quede totalmente inservible. Existe un riesgo de descarga considerable si el enchufe cortado se inserta en la toma de red.

6.3 Circuitos de alimentación e interferencias

Los sistemas de alta fidelidad suelen compartir la red de alimentación con otros electrodomésticos. Algunos de ellos pueden provocar distorsiones que se manifiestan como un zumbido mecánico de los transformadores de alimentación, como el transformador principal del NAC 332.

El zumbido del transformador no se transmite por los altavoces y no tiene ningún efecto en el rendimiento del sistema, pero puede reducirlo colocando adecuadamente su sistema Naim y usando un circuito de alimentación específico independiente. Dicho circuito (con un valor ideal de 30 o 45 A) también mejorará el rendimiento del sistema de manera general. Para la instalación de un circuito de alimentación independiente, solicite consejo a un electricista cualificado.

6.4 Precauciones contra los rayos

Cuando exista riesgo de tormenta eléctrica, su sistema Naim deberá estar apagado y totalmente desconectado de la red de suministro para protegerlo de posibles daños.

7. Más consejos y sugerencias

Ahora que ya tiene todo lo esencial resuelto, pasaremos a otras cosas que puede hacer para optimizar el rendimiento de su nuevo NAC 332.

7.1 Rodaje

Los productos Naim se fabrican a mano con una cuidadosa selección de componentes de alta calidad. Su NAC 332 tendrá un sonido magnífico nada más sacarlo de la caja, pero su rendimiento puede mejorar aún más a medida que todos estos componentes se activen e interactúen durante las primeras semanas de uso. Mantener el sistema encendido ayudará en este proceso.

7.2 Limpieza del equipo y de las conexiones

Naim recomienda usar únicamente el paño de limpieza incluido para retirar el polvo de las superficies del equipo. Los productos de limpieza contienen ingredientes que pueden afectar negativamente a los tratamientos y acabados de la superficie.

Mantenga las clavijas y las conexiones limpias y libres de corrosión. La forma más sencilla de hacerlo es apagar completamente su equipo Naim (y cualquier otro equipo conectado), desenchufar todas las conexiones de sus tomas y volver a introducirlas firmemente. No se deben utilizar limpiadores de contactos ni otros productos «mejoradores», ya que pueden dejar restos que podrían deteriorar el sonido de su sistema.

7.3 Restablecimiento del NAC 332

Para restablecer los ajustes predeterminados de su NAC 332, mantenga pulsado el botón «Brightness/Reset» (brillo/reinicio) del panel trasero durante al menos 3 segundos. El NAC 332 volverá a entrar en el modo de espera y se restablecerán todos los ajustes predeterminados de fábrica. Tenga en cuenta que con ello se desemparejarán el mando a distancia y el sistema de automatización Zigbee.

8. Asistencia

La protección del consumidor varía de un país a otro. En la mayoría de los países, el distribuidor donde adquirió su producto Naim será su contacto principal en caso de problemas con la unidad. Los problemas pueden deberse a fallos del sistema o de la instalación, por lo que es esencial emplear al máximo las capacidades de diagnóstico de su proveedor.

Puede encontrar en línea varios artículos de ayuda para cada producto Naim en Naimaudio.com

Si sigue teniendo problemas con su producto Naim, póngase en contacto directamente con nosotros para obtener ayuda y asesoramiento en support@naimaudio.com

9. Servicio y actualizaciones

Las reparaciones y las actualizaciones de hardware solo pueden llevarse a cabo en centros de servicio autorizados Naim o en la propia sede central de Naim. Muchos componentes se fabrican, se prueban y se adaptan a medida, y a menudo no es posible conseguir de otras fuentes las piezas de repuesto adecuadas. Para cualquier solicitud de servicio o reparación, póngase en contacto con su distribuidor local Naim.

10. Especificaciones

300 Series Preamplifier - NAC 332	
Entradas de audio:	3 DIN 2 XLR (par) 3 RCA (par)
Salidas de audio:	1 XLR (par) 1 RCA (par) 1 jack para auriculares de 6,35 mm 1 salida de línea en la entrada 8 (DIN de 5 polos)
Actualizar:	Micro-USB
Entradas remotas:	1 jack 3,5 mm eléctrica y Mini-TOSLINK óptica
Salidas remotas:	2 jack 3,5 mm eléctricas y Mini-TOSLINK ópticas
Consumo de potencia:	Uso típico: 20 W En espera: < 0,5 W
Dimensiones (Al x An x P):	91,5 x 432 x 317,5 mm (incluyendo las patas)
Peso:	11 kg
Suministro de red:	115 V o 230 V; 50/60 Hz

11. Reciclaje del producto



Los productos con el logotipo del contenedor tachado no pueden eliminarse como residuos domésticos. Estos productos deben eliminarse en centros capacitados para reciclar y tratar adecuadamente los residuos.

Póngase en contacto con las autoridades local para informarse sobre el centro de tratamiento más cercano.

Eliminar y reciclar los residuos adecuadamente contribuye a preservar los recursos y a prevenir la contaminación medioambiental.

Introduzione

Nota bene: per una versione completa degli avvertimenti di sicurezza, consultare il manuale di sicurezza prescritto dalla legge.

Ti presentiamo il tuo nuovo preamplificatore Naim. Come tutti i prodotti Naim Audio, il NAC 332 mette le performance musicali in primo piano. Per aiutare a comprendere il suo pieno potenziale, è importante attenersi alle linee guida per un'installazione e un utilizzo semplici coperte nel presente manuale. Iniziamo con alcuni aspetti indispensabili relativi al prodotto e alla configurazione prima di passare a informazioni più dettagliate nella Sezione 5.

1. Contenuto della confezione



1x NAC 332



1x Documentazione



1x Panno di pulizia



1x Power-Line Lite



1x Comando a distanza

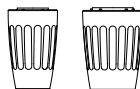

2x Connettori di collegamento

2. Primi passi con il NAC 332

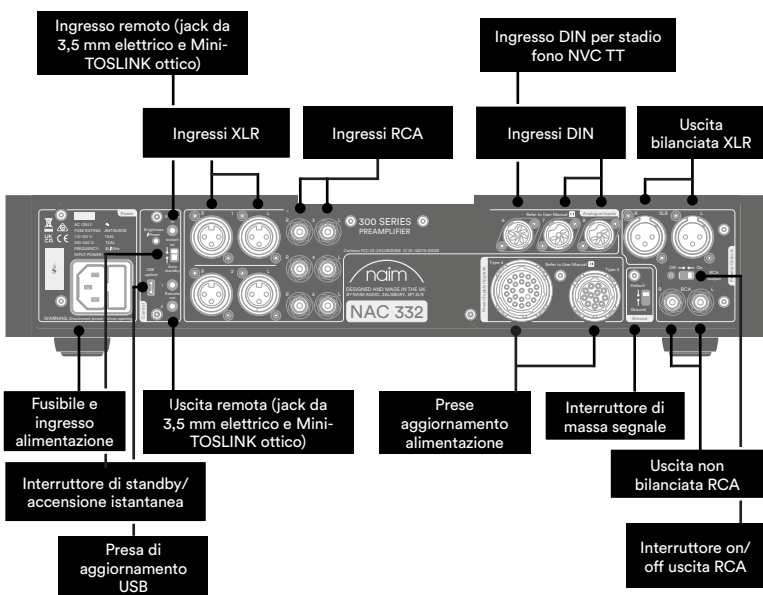
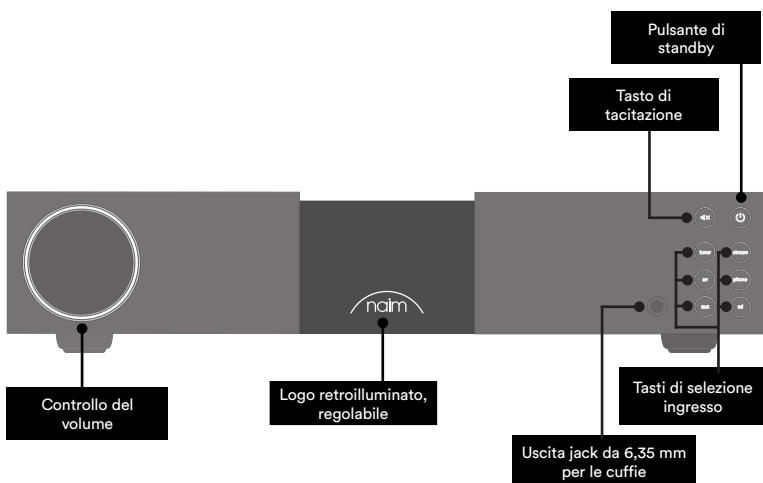

3. Elementi essenziali per la configurazione del NAC 332

Il NAC 332 deve essere collegato a una o diverse sorgenti e a un amplificatore di potenza (ad es. il NSS 333 e i NAP 350 corrispondenti); tuttavia, prima di procedere, si prega di accertarsi che tutti i componenti siano nelle rispettive posizioni finali e scollegati dalla rete elettrica.



Per delle prestazioni ottimali, servirsi di un supporto hi-fi dedicato, in misura ideale Naim Fraim, con il pre-amplificatore ubicato sopra gli amplificatori di potenza, come mostrato.

Sono anche richiesti degli altoparlanti con cavi.

3.1 Collegamento del NAC 332 agli amplificatori di potenza NAP 350

Collegare i due cavi XLR (di serie con i NAP 350) dalle uscite XLR del NAC 332 all'ingresso di ciascun NAP 350. Accertarsi che i cavi abbiano una corrispondenza tra canali: l'uscita sinistra del preamplificatore è collegata all'amplificatore di potenza che attiva l'altoparlante sinistro e lo stesso per il lato destro. Assicurarsi che le spine XLR siano inserite correttamente, ovvero che il logo Naim riportato sulla spina sia rivolto verso l'alto.

Collegare i cavi di automazione del sistema (di serie con i NAP 350) tra i terminali di uscita remota del NAC 332 e i terminali di ingresso remoto sui NAP 350.

3.2 Collegamento dei componenti sorgente

Collegare i componenti sorgente agli ingressi NAC 332 come richiesto. I tasti del pannello anteriore possono essere assegnati per selezionare qualsiasi ingresso, consultare la sezione 4.2

Gli abbinamenti per impostazione predefinita di fabbrica sono:

Sintonizzatore	Ingresso 3	RCA
Streaming	Ingresso 7	DIN 5 pin
AV	Ingresso 4	RCA
Phono	Ingresso 6	DIN 8 pin
AUX	Ingresso 1	XLR
CD	Ingresso a 8	DIN 5 pin

3.3 Accensione

Una volta collegate le sorgenti e il NAC 332 agli amplificatori di potenza, sono necessari soltanto dei piccoli passaggi aggiuntivi prima di accedere il NAC 332 e iniziare lo streaming musicale.

Collegare i due connettori di collegamento di serie alle prese di aggiornamento dell'alimentazione del NAC 332.

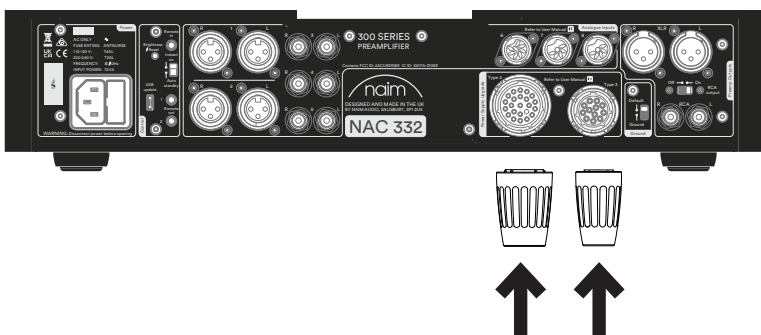

Collegare il cavo dell'alimentazione alla presa di alimentazione del NAC 332, quindi alla rete elettrica.



Accendere il NAC 332 premendo il tasto di standby, sul lato destro in alto sul pannello anteriore.



3.4 Abbinamento del telecomando

Una volta che il NAC 332 è stato acceso, sarà indispensabile abbinare il telecomando. Inserire le batterie in dotazione nel telecomando.

Premendo uno qualsiasi dei tasti d'input sul pannello anteriore, sarà possibile attivare la modalità di abbinamento a distanza per 30 secondi.



Tenere premuto il tasto della luminosità sul telecomando per 3 secondi.

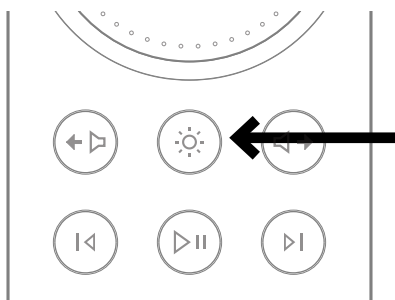

L'anello del volume sul telecomando si illuminerà quando in modalità di abbinamento e si arresterà all'impostazione attuale di volume quando abbinato.

Ora, il telecomando è abbinato all'unità e pronto all'uso.

4. Configurazione dettagliata del NAC 332

4.1 Utilizzo degli amplificatori di potenza Naim senza ingressi bilanciati

Se si sta utilizzando un amplificatore di potenza Naim più vecchio, sarà richiesto un set di cavi cablati in misura adeguata.

Se si devono utilizzare le uscite sbilanciate RCA (ad es. per collegare un subwoofer), l'interruttore "RCA output" (Uscita RCA) sul pannello posteriore deve essere impostato in posizione "On".

4.2 Riassegnazione degli ingressi

L'eventuale combinazione di sei degli otto ingressi fisici può essere selezionata direttamente con i tasti del pannello anteriore o del telecomando. Una modalità di configurazione trova impiego per modificare l'assegnazione degli ingressi fisici ai tasti.

Per accedere alla modalità di configurazione, premere il tasto del pannello anteriore del primo ingresso da regolare, fino a quando il tasto non inizia a lampeggiare.

I LED della manopola del volume mostrano dei segmenti che indicano la possibile assegnazione dell'ingresso, con l'ingresso attualmente selezionato mostrato dai LED più luminosi.

Mentre in modalità di configurazione, la sorgente selezionata mostrata dai LED della manopola del volume sarà riconosciuta tramite un tono acustico.

Ruotando la manopola del volume, è possibile cambiare l'ingresso assegnato all'ingresso lampeggiante.

Mentre in modalità di configurazione, premere qualsiasi altro tasto sorgente per regolare l'assegnazione a quell'ingresso. Per uscire dalla modalità di configurazione, premere il tasto d'ingresso lampeggiante, fino a quando non smette di lampeggiare.

Il tasto di tacitazione continua a funzionare normalmente mentre è in modalità di configurazione.

4.3 Regolazione del trim d'ingresso

Il livello relativo di ciascun ingresso può essere regolato in una gamma da -10 dB a +10 dB, per equalizzare il livello di volume tra sorgenti.

Questo può essere regolato mentre in modalità di configurazione, pertanto premere prima il tasto d'ingresso da regolare fino a quando lampeggia.

Una seconda pressione del tasto consentirà di cambiare la modalità d'impostazione del trim. I LED sul comando del volume indicheranno l'attuale impostazione del trim.

Ruotando la manopola del volume, si cambierà l'impostazione del trim; la sorgente in fase di regolazione sarà riprodotta, quindi è possibile decidere il livello richiesto.

Una volta soddisfatti dell'impostazione, premendo brevemente il tasto sarà possibile tornare al display di mappatura degli ingressi, oppure premendo a lungo, si uscirà dalla modalità di configurazione.

4.4 Integrazione AV (guadagno unitario)

Questa modalità è applicabile unicamente all'ingresso AV. Le impostazioni di trim, headroom e bilanciamento vengono ignorate quando la modalità guadagno fisso AV è attiva.

Non è possibile cambiare il volume utilizzando il telecomando o la manopola del NAC 332 quando ci si trova in questa modalità. Il segnale di uscita avrà lo stesso volume di quello di entrata.

Il guadagno fisso si imposta dalla modalità di configurazione: tenere innanzitutto premuto il tasto dell'ingresso AV sul pannello anteriore fino a quando non lampeggia.

Una seconda pressione del tasto consentirà di cambiare la modalità d'impostazione del trim. I LED sul comando del volume indicheranno l'attuale impostazione del trim.

Poi, utilizzando il comando del volume, girare la manopola al massimo (all'estrema destra) fino a quando i LED non si stabilizzano.

Per uscire dalla modalità di configurazione, premere il tasto dell'ingresso AV, fino a quando non smette di lampeggiare.

4.5 Funzione volume massimo

Questa modalità consente all'utente di impostare il volume massimo generale per prevenire la scelta accidentale di livelli sonori elevati.

Questo comando si imposta nella modalità di configurazione del volume massimo: tenere innanzitutto premuto il tasto del mute sul pannello anteriore. Il tasto lampeggia e il LED della manopola del volume cambia all'attivazione.

Quindi, ruotare la manopola di comando del volume verso sinistra o verso destra per modificare il valore del volume massimo.

Per impostare il volume massimo delle cuffie, inserire il jack delle cuffie: la manopola del volume cambierà, mostrando il volume massimo consentito per le cuffie; utilizzare quindi il comando del volume per impostarlo sul livello massimo desiderato.

Togliendo il jack delle cuffie, la manopola del volume torna a mostrare il volume massimo principale.

Quando l'impostazione è corretta, uscire dalla modalità di configurazione premendo il tasto mute fino a quando non smette di lampeggiare.

Type 1: DIN 8 pin

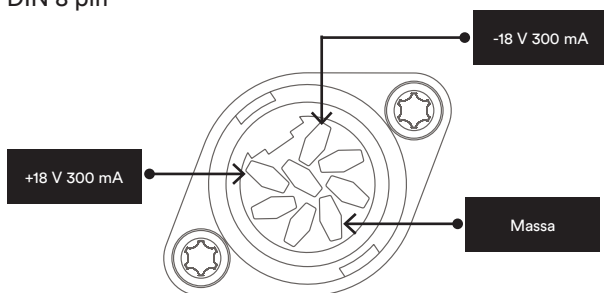

4.6 Funzioni aggiuntive dell'ingresso DIN

L'ingresso 6 (DIN a 8 pin) è compatibile con i cavi DIN a 5 pin e può anche alimentare direttamente uno stadio fono Naim NVC TT.

L'ingresso 8 (DIN a 5 pin) ha uscite di livello di linea che rispecchiano la sorgente attualmente selezionata. Si noti che, quando si seleziona questo ingresso, la sorgente collegata sarà rispecchiata, pertanto si deve essere consapevoli dei ritorni di audio se si usa una sorgente di registrazione.

4.7 Impiego delle cuffie

L'uscita delle cuffie è in grado di attivare la maggior parte delle cuffie a livelli di volume molto elevati. Mentre il connettore delle cuffie è inserito, le uscite principali del preamplificatore saranno tacitate.

L'uscita delle cuffie ha un'impostazione a parte del volume. Quando le cuffie sono inserite, il volume sarà impostato all'ultimo livello usato con le cuffie. Quando sono rimosse, il volume sarà ripristinato all'ultimo livello usato con gli altoparlanti.

5. Suggerimenti sull'installazione e sull'utilizzo del NAC 332

Sappiamo che desideri ardentemente trarre vantaggio da tutti i benefici del tuo nuovo NAC 332, ma ti promettiamo che l'audio sarà persino migliore dopo aver seguito queste linee guida, tutte studiate per aiutarti a provare l'esperienza del tuo preamplificatore senza compromessi.

5.1 Disimballaggio e collocazione

NAC 332 sfrutta componenti di alta qualità, tra cui un notevole trasformatore di potenza e una struttura in alluminio ad elevata resistenza. Per questo motivo NAC 332 arriva al peso di 11 kg, quindi occorre prestare attenzione quando lo si solleva o lo si sposta, nonché assicurarsi che la superficie su cui si prevede di posizionarlo sia stabile e in grado di sostenere il suo peso.

Per garantire prestazioni ottimali, invitiamo gli utenti a usare i prodotti Naim su scaffalature dedicate alle apparecchiature hi-fi – idealmente Naim Fraim o Fraim Lite – per ridurre al minimo le vibrazioni che influiscono sul suono. Non c'è spazio per lo scaffale? Invitiamo gli utenti a considerare di posizionare il NAC 332 su un ripiano di vetro Fraim, su un mobile idoneo, al fine di garantire un sostegno solido ma discreto.

Non impilare mai i prodotti Naim uno sopra l'altro; inoltre, se sono collocati a fianco, si prega di lasciare uno spazio tra le unità.

Per ridurre il rischio di ronzio dagli altoparlanti, si prega di non posizionare gli alimentatori o gli amplificatori di potenza in prossimità di sorgente o componenti del preamplificatore.

5.2 Dettagli del collegamento d'ingresso

Il NAC 332 presenta numerose opzioni di collegamento esterno della sorgente. Per la migliore qualità dell'audio, consigliamo di utilizzare gli ingressi DIN.

5.3 Automazione del sistema

Quando si utilizza il NAC 332 con un dispositivo di streaming e un amplificatore di potenza compatibili, come il NSS 333 e il NAP 350, è possibile sincronizzare l'accensione/lo spegnimento e la luminosità del logo in tutto l'impianto collegando il NAC 332 con i cavi ottici di automazione del sistema di serie con i NAP 350.

Il NSS 333 e NAC 332 utilizzano il sistema Zigbee per sincronizzare le loro funzioni.

Servirsi dei terminali "Remote Out" (Uscita remota) sul NAC 332 per collegare i terminali "Remote In" (Ingresso remoto) sui NAP 350. È possibile collegare altri amplificatori di potenza impiegando i terminali "Remote Out" (Uscita remota) del NAP 350.

Se è necessaria una distanza maggiore tra il NAC 332 e i NAP 350 rispetto alla lunghezza consentita dal cavo di serie, è possibile impiegare un cavo ottico sostitutivo da 3,5 mm a 3,5 mm alla lunghezza desiderata. È anche possibile utilizzare cavi analogici standard con connettori di 3,5 mm, sebbene un cavo ottico offra le prestazioni migliori.

5.4 Accensione/Spengimento

Una volta realizzati tutti i collegamenti in ingresso e uscita, collegare il cavo di rete di serie al NAC 332 e alla rete elettrica.

Ora è possibile accendere il NAC 332 premendo il tasto di standby.

Se il NSS 333, il NAC 332 e i NAP 350 sono collegati mediante l'automazione del sistema, questi si accenderanno in sequenza.

Si tratta della stessa procedura per spegnere il NAC 332: spegnere il NSS 333, NAC 332 e i NAP 350 collegati tramite l'automazione del sistema - semplicemente premendo il tasto di standby sul pannello anteriore del NSS 333 o NAC 332, che metterà l'intero impianto in standby. Evitare di utilizzare un interruttore su presa elettrica per spegnere i propri amplificatori.

5.5 Impostazione energetica standby

Il NAC 332 dispone di tre livelli di alimentazione: standby, standby con accensione istantanea e acceso per il normale utilizzo.

La modalità "standby" ha un consumo energetico complessivo inferiore a 0,5 W. Il NAC 332 può essere attivato premendo il tasto di standby oppure dal telecomando.

"Standby with instant on" (Standby con accensione istantanea) lascia il NAC 332 completamente acceso, ma con il logo spento. "Powered for normal use" (Acceso per il normale utilizzo): nel normale utilizzo, il NAC 332 assorbe circa 20 W.

Per impostazione predefinita, l'interruttore sul pannello posteriore del NAC 332 è impostato su "Auto standby" (Standby automatico). Entra automaticamente nella modalità di standby dopo un periodo che non supera 20 minuti d'inattività. Per la qualità dell'audio ottimale, impostare l'interruttore sulla posizione "Instant on" (Accensione istantanea). Questo tiene il NAC 332 costantemente acceso. Con l'interruttore in questa posizione, se si preme il tasto di standby, il NAC 332 rimarrà acceso, ma il logo si spegnerà.

5.6 Impostazioni di luminosità del logo Naim

È possibile scegliere il livello di luminosità degli indicatori a LED e del logo Naim sul NAC 332, servendosi dei tasti della luminosità sul pannello posteriore e sul telecomando. Se si usano gli amplificatori NAC 332 e NAP 350 Naim collegati mediante automazione del sistema, è possibile sincronizzare la luminosità di tutti i logo.

5.7 Utilizzo dell'alimentatore NPX 300

L'alimentatore NPX 300 è un aggiornamento opzionale del sistema. Se si aggiunge l'alimentatore NPX 300 al NAC 332, è prima indispensabile spegnere l'intero impianto. Rimuovere il cavo di rete dal NAC 332; non è necessario quando l'unità è alimentata dal NPX 300.

Aggiungere il NPX 300 al supporto dell'apparecchiatura.

Rimuovere i due connettori di collegamento dal pannello posteriore del NAC 332. Collegare l'estremità senza nastro dei due cavi Burndy al NPX 300. Collegare le due estremità con nastro al NAC 332. Accertarsi che gli anelli di bloccaggio siano serrati completamente. Tentare di "rivestire" i cavi, di modo che siano sospesi il più lenti possibili, senza toccare i supporti o la parete – quest'operazione sarà più semplice se sono formati alla forma richiesta prima di collegare entrambe le estremità.

Collegare il cavo dell'alimentazione alla presa di alimentazione del NPX 300, quindi alla rete elettrica. Accendere nuovamente la parte restante dell'impianto. Accendere nuovamente il NAC 332, premendo il tasto di standby.

6. Rete elettrica, messa a terra e altre informazioni

Usare solo i cavi di alimentazione e i connettori di serie con il proprio NAC 332, oppure il cavo di alimentazione Naim Power-Line aggiornato. Laddove siano utilizzati dei fusibili, si raccomanda di utilizzare fusibili con un valore di 13 Amp. Non cablare resistenze dipendenti di tensione o soppressori di rumore ai connettori di rete, in quanto diminuiscono il valore nominale della corrente elettrica e del suono.

6.1 Messa a terra

Per evitare il rumore di alternata, la massa del segnale dell'intero impianto deve essere collegata alla messa a terra in un solo punto. Generalmente, questa è la sorgente primaria. Il preamplificatore NAC 332 ha un interruttore Ground Lift. Impostare quest'ultimo su "Default" (Impostazione predefinita) se la sorgente primaria collega la terra alla massa del segnale. Se nessun'altra sorgente collega la terra alla massa del segnale, impostarla in posizione "Ground" (Massa).

6.2 Connettori di rete termoformati

Se il connettore termoformato viene tagliato dal cavo di alimentazione (per qualsiasi motivo), il connettore DEVE essere smaltito in modo da renderlo totalmente inservibile. Se un connettore tagliato viene inserito in una presa elettrica, il rischio di incorrere in scariche elettriche è considerevole.

6.3 Circuiteria elettrica e interferenza

Solitamente, un impianto hi-fi condivide un circuito di rete elettrica con altri elettrodomestici, alcuni dei quali possono causare una distorsione che può manifestarsi sottoforma di un ronzio meccanico dai trasformatori di corrente, compreso il grande trasformatore nel NAC 332.

Il ronzio di un trasformatore non viene trasmesso attraverso gli altoparlanti e non ha alcun effetto sulle prestazioni dell'impianto; tuttavia, una collocazione attenta del proprio impianto Naim potrebbe ridurlo, così come potrebbe una circuiteria elettrica dedicata a parte. Tale circuito (idealmente con una portata di 30 o 45 Amp) migliorerà inoltre le prestazioni generali del sistema. Si consiglia di consultare un elettricista qualificato soltanto per ottenere opportuni suggerimenti sull'installazione di un circuito di corrente separato.

6.4 Precauzioni contro i fulmini

Il proprio impianto Naim deve essere spento e completamente scollegato dalla rete elettrica, qualora sussista il rischio di fulmini, al fine di proteggerlo da potenziali danni.

7. Ulteriori suggerimenti e consigli

Ora che si hanno a disposizione tutti gli elementi essenziali, passiamo ad alcuni altri aspetti che si potrebbero considerare al fine di ottimizzare le prestazioni del nuovo NAC 332.

7.1 Rodaggio

I prodotti Naim sono realizzati a mano in seguito a un'attenta selezione di componenti di alta qualità. Appena uscito dalla sua scatola, il NAC 332 presenterà un suono accattivante, ma le sue prestazioni possono migliorare sensibilmente dal momento che tutti questi diversi componenti si attivano e interagiscono nelle loro prime settimane di utilizzo. Mantenendo il sistema acceso è possibile agevolare questo processo.

7.2 Pulizia del prodotto e dei collegamenti

Naim consiglia di utilizzare esclusivamente il panno per pulizia in dotazione per spolverare delicatamente le superfici del prodotto. Eventuali prodotti per la pulizia utilizzati potrebbero contenere ingredienti dannosi per i rivestimenti e i trattamenti cosmetici delle superfici.

Le spine e le prese di collegamento devono essere sempre tenute pulite e senza tracce di corrosione. Il modo più semplice per ottenere questo risultato è spengendo il proprio prodotto Naim (ed eventuali apparecchiature collegate), scollegare tutti i collegamenti dalle rispettive prese e premerli di nuovo fermamente. Detergenti per contatti o cosiddetti "enhancer" non devono essere utilizzati, dal momento che possono lasciare dei residui che influiscono negativamente sul suono del proprio impianto.

7.3 Ripristino del NAC 332

Per ripristinare il NAC 332 alle impostazioni predefinite, tenere premuto il tasto "Brightness/Reset" (Luminosità/Ripristino) sul pannello posteriore per almeno 3 secondi. Il NAC 332 tornerà nello stato di standby e tutte le impostazioni saranno ripristinate alle impostazioni predefinite di fabbrica. Si noti che quest'operazione include lo scollegamento dal telecomando e dal dispositivo di automazione del sistema Zigbee.

8. Assistenza

La legge sulla tutela dei consumatori varia di stato in stato. Nella maggior parte dei territori, il rivenditore presso cui è stato acquistato il prodotto Naim deve essere il primo punto di contatto qualora si abbiano problemi con la propria unità. Un problema può essere causato da un guasto dell'impianto o dalla sua installazione. È quindi essenziale fare pieno affidamento sull'esperienza e le conoscenze tecniche del rivenditore.

È possibile trovare una serie di articoli di supporto per ciascun prodotto Naim online su Naimaudio.com

Qualora si continuino ad avere problemi con il proprio prodotto Naim, si prega di contattarci direttamente per richiedere una consulenza o aiuto, scrivendo all'indirizzo support@naimaudio.com

9. Assistenza e aggiornamenti

Eventuali interventi di riparazione o aggiornamenti dell'hardware devono essere eseguiti esclusivamente da un centro di assistenza autorizzato Naim oppure presso la sede principale di Naim. Molti componenti sono personalizzati e collaudati e molto spesso non è possibile ottenere ricambi adeguati da altre fonti. Rivolgersi al proprio rivenditore locale Naim con eventuali richieste di assistenza o riparazione.

10. Specifiche

Preamplificatore serie 300 - NAC 332	
Ingressi audio:	3 x DIN 2 x coppia XLR 3 x coppia RCA
Salidas de audio:	1 x coppia XLR 1 x coppia RCA 1 x jack per cuffie da 6,35 mm 1 x uscita di livello di linea su ingresso 8 (DIN a 5 pin)
Aggiornamento:	Micro-USB
Ingresso remoto:	1 x jack da 3,5 mm – elettrico e Mini-TOSLINK ottico
Uscita remota:	2 x jack da 3,5 mm – elettrico e Mini-TOSLINK ottico
Assorbimento elettrico:	Uso tipico: 20 W Standby: <0,5W
Dimensioni (A x L x P):	91,5 x 432 x 317,5 mm (inclusi i piedini)
Peso:	11 kg
Alimentazione elettrica:	115 V o 230 V, 50/60 Hz

11. Riciclaggio del prodotto



I prodotti che riportano il simbolo del bidone crociato non possono essere smaltiti come rifiuti domestici. Tali prodotti devono essere smaltiti presso gli opportuni centri di riciclaggio e opportunamente trattati.

Per maggiori informazioni sul centro di smaltimento più vicino contattare le autorità locali.

Uno smaltimento e riciclaggio appropriati aiutano la conservazione e prevengono eventuali contaminazioni delle risorse ambientali.

Wstęp

Uwaga: Pełna treść zasad bezpieczeństwa i ostrzeżeń zawarta jest w instrukcji bezpieczeństwa.

Przedstawiamy nowy przedwzmacniacz Naim. Jak wszystkie produkty Naim Audio, NAC 332 stawia na pierwszym miejscu brzmienie muzyczne. Aby w pełni wykorzystać jego potencjał, należy postępować zgodnie z prostymi wytycznymi dotyczącymi instalacji i użytkowania zawartymi w niniejszej instrukcji.

Na początku przedstawimy kilka podstawowych informacji o produkcie i konfiguracji, a następnie przejdziemy do bardziej szczegółowych informacji w rozdziale 5.

1. Zawartość opakowania



1x NAC 332



1x Pakiet dokumentacji



1x Chusteczka do czyszczenia



1x Przewód zasilania Lite

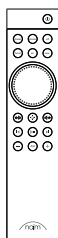

1x Pilot zdalnego sterowania

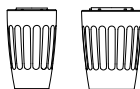

2x Zaśleпки gniazd

2. Zapoznanie z NAC 332

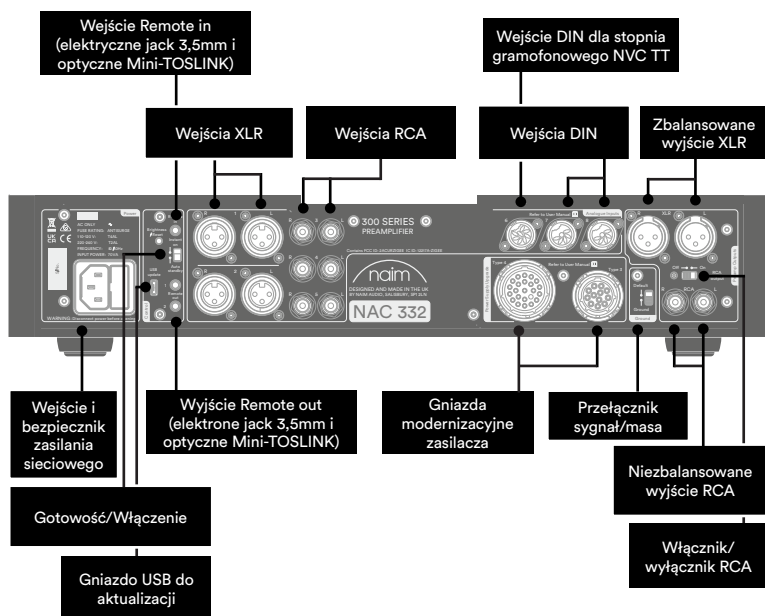
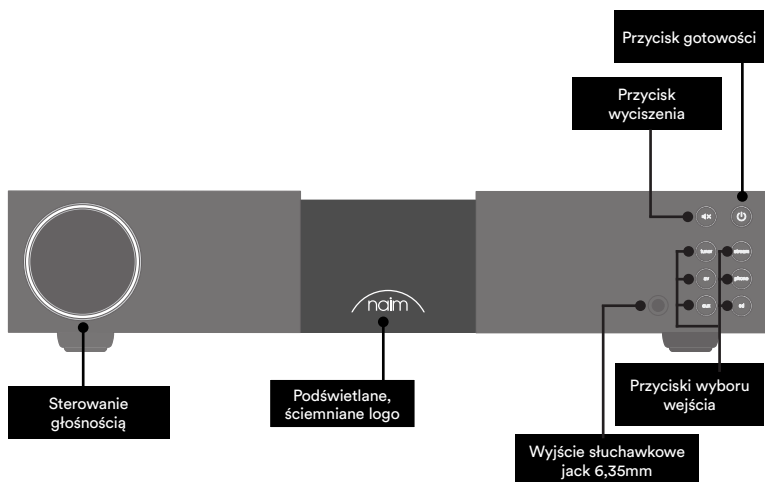

3. Podstawy konfiguracji NAC 332

NAC 332 musi być podłączony do jednego lub kilku źródeł oraz do wzmacniaczy mocy (np. dopasowane NSS 333 NAP i NAP 350), ale zanim to zrobisz, upewnij się, że wszystkie urządzenia są ustawione na swoich miejscach i odłączone od zasilania.



Aby zapewnić optymalne działanie, należy użyć specjalistycznego regału hi-fi – najlepiej Naim Fraim – i ustawić przedwzmacniacz nad wzmacniaczami mocy, jak pokazano na rysunku.

Potrzebne będą również głośniki z przewodami.

3.1 Podłączenie NAC 332 do wzmacniacza mocy NAP 350

Podłącz dwa kable XLR (dostarczone z NAP 350) z wyjść XLR NAC 332 do wejść obu NAP 350. Upewnij się, że kable są podłączone do tych samych kanałów: lewe wyjście przedwzmacniacza do wzmacniacza mocy obsługującego lewy głośnik i analogicznie dla prawego. Upewnij się, że wtyczki XLR są włożone poprawnie, czyli tak, by logo Naim na wtyczce było u góry.

Podłącz kable automatyzacji systemu (dostarczone z NAP 350) do wyjść Remote Out w NAC 332 i wejść Remote In w obu NAP 350.

3.2 Podłączenie komponentów źródłowych

Podłącz komponenty źródłowe do wejść NAC 332 zgodnie z wymaganiami. Przyciski na panelu przednim mogą być przypisane do wyboru dowolnego wejścia, patrz punkt 4.2

Domyślne przypisania fabryczne są następujące:

Tuner	Wejście 3	RCA
Strumień	Wejście 7	5-stykowe złącze DIN
AV	Wejście 4	RCA
Chinch	Wejście 6	8-stykowe złącze DIN
AUX	Wejście 1	XLR
CD	Wejście 8	5-stykowe złącze DIN

3.3 Włączanie

Po podłączeniu źródeł oraz NAC 332 do wzmacniacza mocy jest jeszcze tylko kilka prostych kroków, które należy wykonać przed włączeniem NAC 332 i rozpoczęciem odtwarzania muzyki.

Podłącz dwie dostarczone zaślepki do gniazd modernizacyjnych zasilania NAC 332.

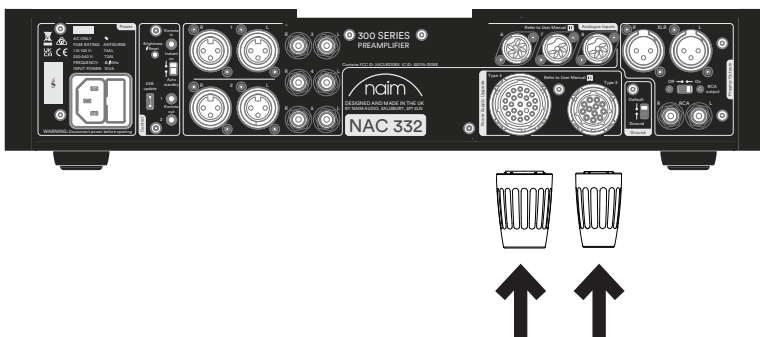

Podłącz kabel zasilający do gniazda zasilania NAC 332, a następnie do gniazdka sieciowego.

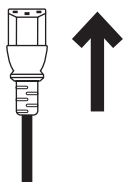

Włącz NAC 332, naciskając włącznik w górnym prawym rogu panelu przedniego.



3.4 Parowanie pilota

Po włączeniu NAC 332 trzeba sparować z nim pilota zdalnego sterowania. Włóż dołączone baterie do pilota zdalnego sterowania
Naciśnięcie dowolnego przycisku na panelu przednim spowoduje włączenie na 30 sekund trybu parowania pilota zdalnego sterowania.



Naciśnij i przytrzymaj przez 3 sekundy przycisk jasności na pilocie.

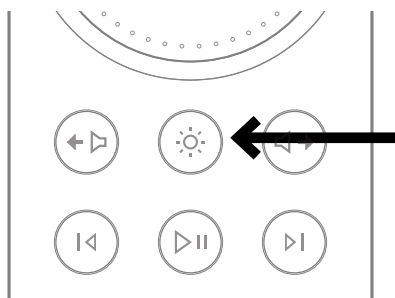

W trybie parowania pierścieni głośności na pilocie będzie wirował, a następnie zatrzyma się na bieżącym ustawieniu głośności, co oznacza sparowanie.

Po wykonaniu tej czynności pilot jest sparowany z urządzeniem i gotowy do użytku.

4. Szczegółowa konfiguracja NAC 332

4.1 Używanie wzmacniaczy mocy Naim bez wejść zbalansowanych

Jeśli używany jest starszy wzmacniacz mocy Naim, konieczny będzie zestaw odpowiednio przygotowanych kabli.

Jeśli mają być używane niezbalansowane wyjścia RCA (na przykład do podłączenia subwoofera), przełącznik „RCA output” na panelu tylnym powinien być ustawiony w pozycji „On”.

4.2 Zmiana przypisania wejść

Dowolną kombinację sześciu z ośmiu fizycznych wejść można wybrać bezpośrednio za pomocą przycisków na panelu przednim lub na pilocie. Do zmiany przyporządkowania wejść fizycznych do przycisków służy tryb ustawień.

Aby wejść w tryb konfiguracji, należy na panelu przednim nacisnąć i przytrzymać przycisk odpowiedniego wejścia, aż zacznie on migać.

Na diodach pokrętła głośności pojawiają się segmenty wskazujące możliwe przypisanie wejścia, przy czym aktualnie wybrane wejście jest pokazywane przez jaśniejsze diody.

W trybie konfiguracji będzie odtwarzany dźwięk ze źródła wskazywanego przez diody LED pokrętła głośności.

Obracanie pokrętła głośności powoduje zmianę wejścia przypisanego do migającego wejścia.

W trybie konfiguracji naciśnij dowolny inny przycisk źródła, aby zmienić przypisanie dla tego wejścia. Aby wyjść z trybu konfiguracji, należy nacisnąć i przytrzymać migający przycisk wejścia, aż przestanie migać.

W trybie konfiguracji przycisk wyciszenia działa w normalny sposób.

4.3 Dostosowanie poziomu wejścia

Względny poziom każdego wejścia można regulować w zakresie od -10 dB do +10 dB w celu wyrównania poziomu głośności pomiędzy źródłami.

Regulacja odbywa się w trybie konfiguracji, dlatego najpierw należy nacisnąć i przytrzymać przycisk wejścia, które ma być regulowane, aż przycisk zacznie migać. Drugie naciśnięcie przycisku spowoduje przejście do trybu dostosowania poziomu. Diody LED na pokrętle głośności wskażą aktualne ustawienie dostosowania poziomu.

Obrócenie pokrętki głośności spowoduje zmianę ustawienia dostosowania poziomu; w trakcie tej operacji będzie odtwarzany dźwięk z regulowanego źródła.

Po dokonaniu ustawień naciśnięcie przycisku spowoduje powrót do wyświetlania przyporządkowania wejść, zaś długie naciśnięcie wyjście z trybu konfiguracji.

4.4 Stałe wzmocnienie AV

Tryb dotyczy tylko wejścia AV. Kiedy tryb stałego wzmocnienia AV jest włączony, ustawienia regulacji redukcji wejścia, rezerwy i balansu nie są brane pod uwagę.

W tym trybie niemożliwe jest sterowanie głośnością przy pomocy pilota albo pokrętki głośności NAC 332. Sygnał wyjściowy będzie tej samej głośności co sygnał wejściowy.

Stałe wzmocnienie jest ustawiane w trybie konfiguracji, dlatego w pierwszej kolejności wciśnij i przytrzymaj przycisk wejścia AV na przednim panelu, aż zacznie migać.

Drugie naciśnięcie przycisku spowoduje przejście do trybu dostosowania poziomu. Diody LED na pokrętkie głośności wskażą aktualne ustawienie dostosowania poziomu.

Przekręć pokrętkę sterowania głośnością do maksimum (do końca w prawo), aż zapalą się wszystkie diody LED.

Aby wyjść z trybu konfiguracji, wciśnij przycisk wejścia AV, aż przestanie migać.

4.5 Funkcja maksymalnej głośności

Tryb pozwala użytkownikowi ustawić ogólny maksymalny poziom głośności, aby zapobiec przypadkowemu wybraniu wysokiego poziomu głośności.

Regulacja jest możliwa w trybie konfiguracji maksymalnej głośności, dlatego w pierwszej kolejności wciśnij i przytrzymaj przycisk wyciszenia na przednim panelu. Przycisk wyciszenia zacznie migać, a diody LED na pokrętkie głośności zmienią wygląd w momencie aktywacji.

Przekręć pokrętkę sterowania głośnością w lewo albo w prawo, aby zmienić wartość maksymalnej głośności.

Aby ustawić maksymalną głośność słuchawek, podłącz słuchawki. Pokrętko głośności zmieni wygląd, pokazując maksymalną dozwoloną głośność słuchawek. Przy pomocy pokrętki głośności ustaw wybraną maksymalną głośność.

Po odłączeniu słuchawek pokrętko głośności będzie znowu pokazywać główną maksymalną głośność.

Po ustawieniu wybranej głośności wyjdź z trybu konfiguracji, wciskając przycisk wyciszenia, aż przestanie migać.

Typ 1: 8-stykowe złącze DIN

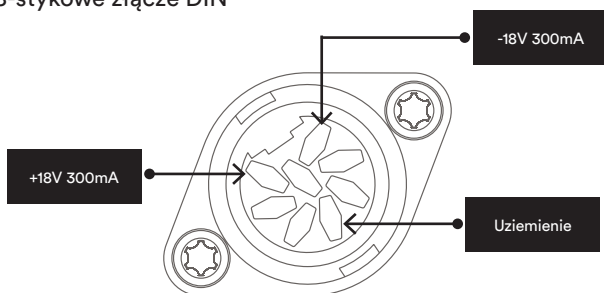

4.6 Dodatkowe funkcje wejść DIN

Wejście 6 (8-stykowe złącze DIN) jest kompatybilne z 5-stykowymi przewodami DIN i może również bezpośrednio zasilać stopień gramofonowy Naim NVC TT.

Wejście 8 (5-stykowe złącze DIN) ma wyjścia o poziomie liniowym odzwierciedlające aktualnie wybrane źródło. Należy pamiętać, że po wybraniu tego wejścia podłączone źródło będzie odwzorowane, więc należy uważać na pętle sprzężenia zwrotnego w przypadku korzystania ze źródła nagrywania.

4.7 Korzystanie ze słuchawek

Wyjście słuchawkowe jest w stanie obsługiwać większość słuchawek do bardzo wysokich poziomów głośności. Po włożeniu wtyczki słuchawek wyjścia główne przedwzmacniacza będą wyciszone.

Wyjście słuchawkowe ma osobne ustawienie głośności. Po podłączeniu słuchawek głośność zostanie ustawiona na poziomie ostatnio używanym dla słuchawek. Po podłączeniu słuchawek głośność zostanie ustawiona na poziomie ostatnio używanym dla głośników.

5. Wskazówki dotyczące instalacji i użytkowania NAC 332

Wiemy, że nie możesz się doczekać, aby cieszyć się swoim nowym przedwzmacniaczem NAC 332, ale obiecujemy, że będzie on brzmiał jeszcze lepiej, gdy zastosujesz się do poniższych wskazówek, które pomogą w wykorzystaniu pełnych możliwości wzmacniacza mocy.

5.1 Rozpakowanie i ustawienie

Twój NAC 332 składa się z elementów wysokiej jakości, takich jak potężny transformator mocy i trwała aluminiowa obudowa. Oznacza to, że NAC 332 waży 11 kg, dlatego należy zachować ostrożność przy jego podnoszeniu lub przenoszeniu oraz upewnić się, że powierzchnia, na której ma zostać umieszczony, jest stabilna i może utrzymać jego ciężar.

Aby zapewnić optymalne działanie ustaw urządzenia Naim na specjalistycznym regale na sprzęt hi-fi – najlepiej Fraim Naim lub Fraim Lite – aby zminimalizować wibracje, które mogą wpływać na dźwięk. Brak miejsca na regał? Warto rozważyć umieszczenie NAC 332 na szklanej półce Fraim na odpowiednim meblu, aby zapewnić solidne, ale dyskretne podparcie.

Nigdy nie stawiaj produktów Naim jeden na drugim, a jeśli umieszczasz je obok siebie, pozostaw pewien odstęp między urządzeniami. Aby zmniejszyć ryzyko wystąpienia słyszalnego szumu z głośników, nie należy umieszczać zasilaczy ani wzmacniaczy mocy w pobliżu komponentów źródłowych lub przedwzmacniacza.

5.2 Szczegóły połączeń wejściowych

NAC 332 ma kilka opcji połączeń źródłowych. Aby uzyskać najlepszą jakość dźwięku, zalecamy korzystanie z wejść DIN.

5.3 Automatyzacja systemu

W przypadku korzystania z NAC 332 z kompatybilnym urządzeniem strumieniującym i wzmacniaczem mocy – takim jak NSS 333 i NAP 350 – można zsynchronizować włączanie/wyłączanie zasilania i jasność logo w całym systemie, łącząc NAC 332 za pomocą dołączonego kabla optycznego automatyzacji systemu dostarczonego z NAP 350.

NSS 333 i NAC 332 wykorzystują system Zigbee do synchronizacji funkcji.

Wystarczy połączyć gniazda Remote Out NAC 332 z gniazdami Remote In obu NAP 350. Istnieje możliwość podłączenia kolejnych wzmacniaczy mocy za pomocą gniazda Remote Out wzmacniacza NAP 350.

Jeśli wymagana jest większa odległość między NAC 332 a NAP 350 niż pozwala na to dostarczony kabel, można zamiennie użyć kabla optycznego 3,5mm na 3,5mm o wymaganej długości. Możliwe jest również użycie standardowych kabli analogowych ze złączami 3,5 mm, ale kabel optyczny zapewnia najlepsze działanie.

5.4 Włączanie/Wyłączanie

Po wykonaniu wszystkich połączeń wejściowych i wyjściowych, podłącz dostarczony przewód zasilający do NAC 332 i do gniazdka elektrycznego.

Następnie można włączyć NAC 332 poprzez naciśnięcie przycisku gotowości.

Jeżeli NSS 333, NAC 332 i NAP350 są podłączone przez system automatyzacji, włączą się jednocześnie.

Procedura wyłączenia NAC 332 jest taka sama: aby wyłączyć NSS 333, NAC 332 i NAP 350 podłączone przez system automatyzacji, wystarczy nacisnąć przycisk gotowości.

na panelu przednim NSS 333 lub NAC 332, co spowoduje przejście całego systemu w stan czuwania. Unikaj wyłączenia wzmacniaczy za pomocą przełącznika w gniazdku elektrycznym.

5.5 Ustawienia stanu gotowości

NAC 332 ma trzy poziomy zasilania: czuwanie, czuwanie z natychmiastowym włączeniem oraz zasilanie do normalnego użytku.

W trybie „Standby” (Czuwanie) całkowity pobór mocy nie przekracza 0,5 W. NAC 332 może zostać wybudzony poprzez naciśnięcie przycisku gotowości lub z pilota zdalnego sterowania.

„Standby with instant on” (Czuwanie z natychmiastowym włączeniem) oznacza pełne zasilanie NAC332, ale z wyłączonym podświetleniem logo. W trybie „Powered for normal use” (Zasilanie do normalnego użytku) NAC 332 zużywa około 20W.

Domyślnie, przełącznik na tylnym panelu NAC 332 jest ustawiony w położeniu „auto standby” (automatyczny tryb gotowości) – czyli automatycznie przechodzi w odpowiedni tryb gotowości po 20 minutach bezczynności. Dla uzyskania optymalnej jakości dźwięku ustaw przełącznik w pozycji „instant on” (natychmiastowe włączenie). Dzięki temu NAC 332 będzie stale zasilany. Gdy przełącznik znajduje się w tej pozycji, po naciśnięciu przycisku gotowości NAC 332 pozostanie włączony, ale podświetlenie logo zostanie wyłączone.

5.6 Ustawienia jasności logo Naim

Można wybrać poziom jasności diod LED i logo Naim na NAC 332 za pomocą przycisków jasności na panelu tylnym oraz pilocie zdalnego sterowania. Jeśli używasz Naim NAC 332 i wzmacniaczy NAP 350 połączonych przez system automatyzacji, jasność wszystkich logo będzie zsynchronizowana.

5.7 Korzystanie z zasilacza NPX 300

Zasilacz NPX 300 jest opcjonalną modernizacją systemu. Przed dodaniem zasilacza NPX 300 do NAC 332, należy najpierw wyłączyć cały system. Odłącz kabel sieciowy od NAC 332 – nie jest on wymagany, gdy urządzenie jest zasilane przez NPX 300.

Ustaw NPX 300 na regale na sprzęt.

Usuń dwie zaślepki gniazd z tylnego panelu NAC 332.

Podłącz nieoznaczone taśmą końcówki obu kabli Burndy do NPX 300. Podłącz dwie oznaczone taśmą końcówki do NAC 332. Upewnij się, że wszystkie pierścienie zabezpieczające są całkowicie dokręcone. Postaraj się tak ułożyć kable, aby zwisały jak najluźniej i nie dotykały regału ani ściany – będzie to łatwiejsze, jeśli przed połączeniem obu końców zostaną one uformowane do mniej więcej wymaganego kształtu.

Podłącz przewód zasilający do gniazda zasilania NPX 300, a następnie do gniazdka sieciowego. Ponownie włącz pozostałe komponenty systemu.

Włącz ponownie NAC 332, naciskając przycisk gotowości.

6. Zasilanie sieciowe, uziemienie i inne

Podłączenie musi być wykonane przy użyciu przewodu i wtyczki sieciowej dostarczonej wraz z NAC 332 lub kabla sieciowego Naim Power-Line. Jeśli wtyczka zawiera wbudowany bezpiecznik, jego wartość znamionowa musi wynosić 13 A. W obwodzie wtyczki sieciowej nie należy umieszczać rezystorów nieliniowych ani reduktorów szumu. Obniżają one jakość zasilania i dźwięku.

6.1 Uziemienie

Aby uniknąć tętnienia, uziemienie całego systemu powinno być podłączone do uziemienia tylko w jednym punkcie. Zazwyczaj jest to główne źródło. Przedwzmacniacz NAC 332 ma przełącznik uziemienia. Ustaw go w pozycji „Default” (Domyślnie), jeśli główne źródło łączy uziemienie sieci z uziemieniem sygnału. Jeśli żadne źródło nie łączy uziemienia sieci z uziemieniem sygnału, ustaw go w pozycji „Ground” (Uziemienie).

6.2 Wtyczka sieciowa wbudowana w kablu

Jeśli zintegrowana wtyczka elektryczna zostanie odcięta od przewodu sieciowego (z dowolnego powodu), musi zostać zutilizowana, ponieważ nie będzie nadawać się do użytku. Włożenie odciętej wtyczki do gniazdka elektrycznego grozi porażeniem prądem.

6.3 Obwody zasilania sieciowego i interferencja

System hi-fi zazwyczaj dzieli obwód zasilania z innymi urządzeniami domowymi, a niektóre z nich mogą powodować zniekształcenia, objawiające się jako mechaniczne buczenie transformatorów sieciowych, w tym dużego transformatora NAC 332.

Buczenie transformatora nie jest emitowane przez głośniki i nie ma wpływu na działanie systemu; można jednak mu przeciwdziałać, zmieniając położenie systemu Naim lub odseparowując obwód zasilania sieciowego. Posiadanie takiego obwodu (najlepiej o prądzie znamionowym 30 lub 45 A) będzie miało też ogólnie pozytywny wpływ na działanie systemu. Szczegółowych porad dotyczących wykonania oddzielnego obwodu zasilania sieciowego może udzielić wykwalifikowany elektryk.

6.4 Środki ochrony przeciwprzepięciowej

System Naim powinien być wyłączony i całkowicie odłączony od sieci zasilającej, gdy istnieje ryzyko uderzenia pioruna, w celu ochrony przed potencjalnymi uszkodzeniami.

7. Dodatkowe wskazówki i porady

Po omówieniu najważniejszych kwestii, możemy przedstawić kilka rzeczy, które możesz zrobić, aby zoptymalizować działanie nowego NAC 332.

7.1 Wyrzewanie

Produkty Naim są wykonywane ręcznie ze starannie dobranej gamy wysokiej jakości komponentów. NAC 332 będzie brzmiał znakomicie po wyjęciu z pudełka, ale jego brzmienie może się jeszcze poprawić, gdy wszystkie te różne komponenty będą zasilane i będą współpracować w ciągu pierwszych kilku tygodni użytkowania. Utrzymywanie systemu pod napięciem ułatwi ten proces.

7.2 Czyszczenie urządzenia i połączeń

Firma Naim zaleca używanie wyłącznie dostarczonej chusteczki do czyszczenia, aby lekko odkurzyć wszystkie powierzchnie produktu. Środki czyszczące mogą zawierać składniki, które mogą mieć negatywny wpływ na kosmetyczne środki powierzchniowe i powłoki.

Wtyki i gniazda połączeniowe muszą być utrzymywane w czystości i bez korozji. Najprostszym sposobem osiągnięcia tego celu jest całkowite wyłączenie zasilania urządzenia Naim (i wszelkich podłączonych urządzeń), odłączenie wszystkich połączeń z gniazd i ponowne ich mocne wciśnięcie. Nie należy stosować środków do czyszczenia styków oraz tak zwanych „ulepszaczy”, ponieważ mogą one pozostawiać osady, które mogą pogorszyć brzmienie systemu.

7.3 Resetowanie NAC 332

Aby przywrócić ustawienia domyślne urządzenia NAC 332 należy nacisnąć przycisk „Brightness/Reset” (Jasność/Reset) na panelu tylnym i przytrzymać go przez 3 sekundy. NAC 332 powróci do stanu gotowości, a wszystkie ustawienia zostaną przywrócone do domyślnych ustawień fabrycznych. Należy pamiętać, że spowoduje to odłączenie sparowanego pilota i urządzenia automatyzacji systemu Zigbee.

8. Wsparcie

Ochrona konsumenta różni się w zależności od kraju. W większości krajów głównym partnerem kontaktowym w przypadku problemów z urządzeniem powinien być sprzedawca, u którego zakupiono produkt firmy Naim. Problem może wynikać z usterki w systemie lub nieprawidłowości instalacji, co sprzedawca powinien ustalić, korzystając z własnych umiejętności diagnostycznych.

Na stronie internetowej Naimaudio.com można znaleźć wiele artykułów dotyczących wszystkich produktów Naim.

Jeśli nadal masz problem z produktem Naim, skontaktuj się z nami bezpośrednio, aby uzyskać pomoc i poradę, pod adresem support@naimaudio.com

9. Serwis i modernizacja

Wszelkie naprawy lub aktualizacje sprzętu powinny być wykonywane wyłącznie przez autoryzowany punkt serwisowy firmy Naim lub w centrali firmy Naim. Wiele podzespołów jest wykonywanych, testowanych i dopasowywanych indywidualnie i uzyskanie ich zamienników z innych źródeł jest często niemożliwe. W przypadku pytań dotyczących serwisu lub naprawy prosimy o kontakt z lokalnym sprzedawcą produktów Naim

10. Dane techniczne

Przedwzmacniacz serii 300 – NAC 332	
Wejścia audio:	3 x DIN 2 x para XLR 3 x para RCA
Wyjścia audio:	1 x para XLR 1 x para RCA 1 x słuchawkowe jack 6,35mm 1 x Wyjście poziomu liniowego na wejściu 8 (5-stykowe złącze DIN)
Aktualizacja:	Micro-USB
Gniazdo Remote In:	1 x 3,5mm jack – elektryczne i optyczne Mini-TOSLINK
Gniazdo Remote Out:	2 x 3,5mm jack – elektryczne i optyczne Mini-TOSLINK
Pobór mocy:	Typowe używanie: 20W, tryb czuwania: < 0,5W
Wymiary (wys. x szer. x gł.)	91,5 x 432 x 317,5mm (z nóżkami)
Waga:	11kg
Źródło prądu:	115V lub 230V, 50/60Hz

11. Utylizacja zużytego produktu



Produktów na których znajduje się logo z przekreślonym pojemnikiem na odpady nie można wyrzucać razem z odpadami komunalnymi. Produkty te należy utylizować w zakładach zdolnych do ich recyklingu i odpowiedniego przetwarzania wszelkich będących odpadami produktów ubocznych.

Aby dowiedzieć się gdzie znajduje się najbliższy zakład tego typu, skontaktuj się z lokalnymi władzami.

Odpowiedni recykling i utylizacja odpadów pozwalają na oszczędzanie zasobów i chronią środowisko przed zanieczyszczeniem.

Введение

Обратите внимание: Полная информация о предупреждениях по технике безопасности содержится в Руководстве по предусмотренным законом положениям о технике безопасности.

Представляем вам новый предусилитель Naim. Как и вся остальная продукция Naim Audio, NAC 332 прежде всего предназначен для повышения качества воспроизведения музыки. Чтобы полностью реализовать его потенциал, важно следовать простым инструкциям по установке и эксплуатации, приведенным в данном руководстве. ручн. Сначала мы рассмотрим несколько основных моментов, связанных с изделием и настройкой, а затем перейдем к подробной информации в 5-м разделе.

1. Что входит в комплект?



1x NAC 332



1 шт. Пакет документации



1 шт. Тряпка для очистки



1 шт. Power-Line Lite

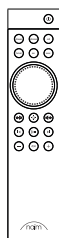

1 шт. Пульт ДУ

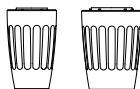

2 шт. Перемычки

2. Знакомимся со своим NAC 332

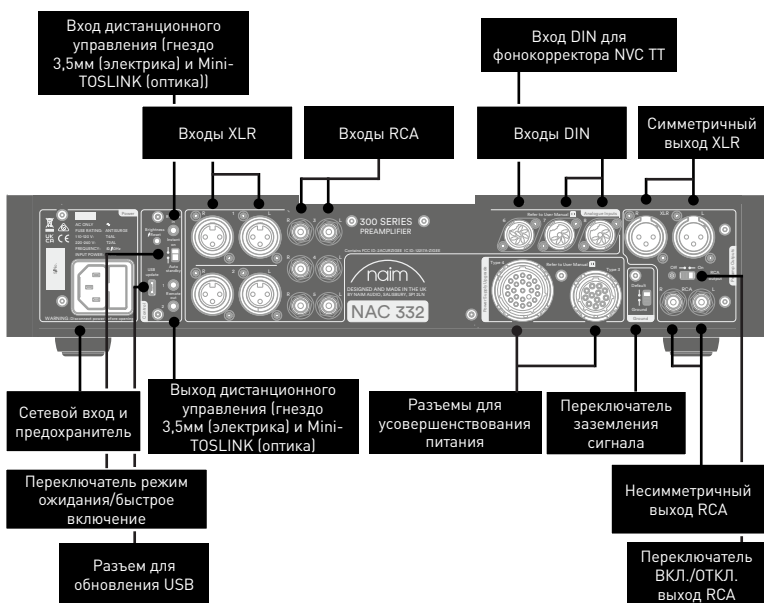
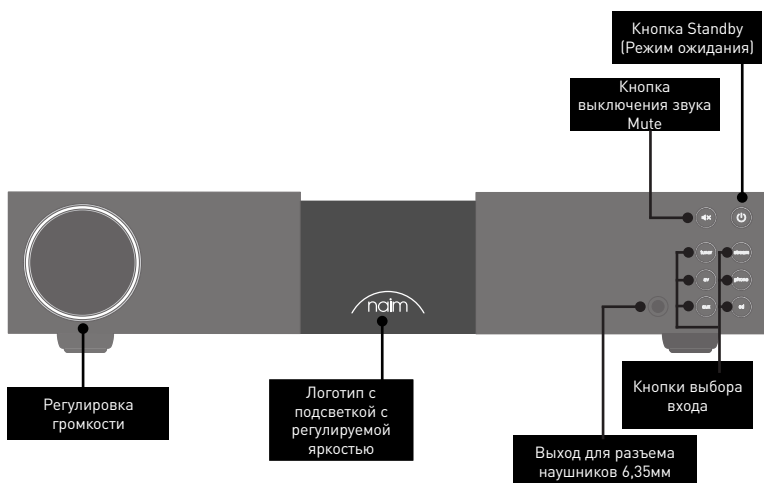

3. Основы настройки NAC 332

NAC 332 необходимо подключить к одному или нескольким источникам питания и усилителю мощности (например, NSS 333 и NAP 350), но перед этим следует убедиться, что все компоненты находятся в конечном положении и отключены от сети питания.



Для обеспечения оптимальной работы используйте специальную hi-fi опору (в идеале Naim Fraim), на которой предусилитель располагается над усилителями мощности, как показано на рисунке.

Вам также потребуются колонки и кабели.

3.1 Подключение NAC 332 к усилителю мощности NAP 350

Подключите два кабеля XLR (входящих в комплект поставки NAP 350) от выходов NAC 332 к входам каждого NAP 350. Убедитесь, что кабели соответствуют каналам: левый выход предусилителя подключен к усилителю мощности левой колонки, аналогично для правого. Удостоверьтесь в правильности установки разъемов XLR. В правильном положении логотип Naim на вилке смотрит вверх.

Подключите кабели автоматизации системы (поставлены в комплекте с NAP 350) к клемме выхода дистанционного управления NAC 332 и клемме входа дистанционного управления на NAP 350.

3.2 Подключите компоненты источников сигнала

Подключите компоненты источников сигнала к соответствующим входам NAC 332. Кнопки передней панели можно назначить таким образом, чтобы можно было выбрать любой вход, см. раздел 4.2

Заводские настройки по умолчанию следующие:

Тюнер	Вход 3	RCA
Потоковое вещание	Вход 7	5-контактный DIN
AV	Вход 4	RCA
Phono	Вход 6	8-контактный DIN
Доп.	Вход 1	XLR
CD	Вход 8	5-контактный DIN

3.3 Подача напряжения

После подключения NAC 332 к источникам сигнала и усилителям мощности необходимо выполнить всего несколько простых действий, чтобы можно было включить питание NAC 332 и запустить воспроизведение музыки.

Подсоедините две комплектные перемычки к разъемам улучшения питания NAC 332.

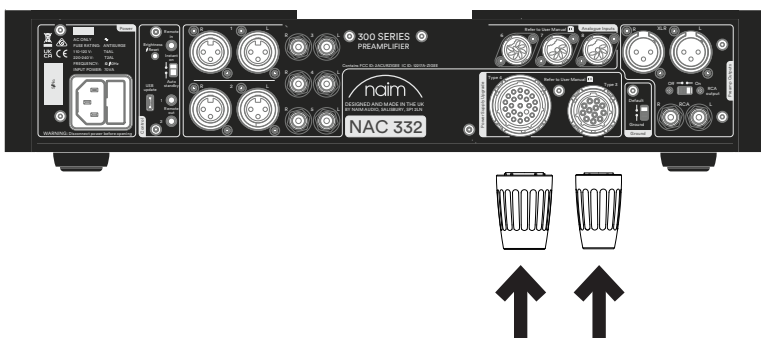

Вставьте кабель питания в силовой разъем NAC 332, а затем подсоедините его к электросети.



Нажмите кнопку "Режим ожидания" вверх, справа на передней панели и включите NAC 332.



3.4 Сопряжение с дистанционным управлением

После включения NAC 332 необходимо установить соединение с пультом дистанционного управления. Вставьте комплектные батарейки в пульт дистанционного управления.

Режим сопряжения с пультом дистанционного управления включается нажатием любой из клавиш ввода на передней панели – 30 секунд.



Нажмите и 3 секунды удерживайте кнопку "Яркость" на пульте дистанционного управления.

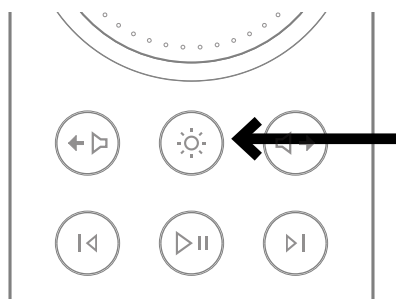

Поворотный регулятор громкости на пульте дистанционного управления в режиме сопряжения будет бегать, пока не настроится на текущий уровень громкости.

Теперь пульт сопряжен с устройством и готов к использованию.

4. Расширенные сведения о настройке NAC 332

4.1 Использование усилителей мощности Naim без симметричных входов

При использовании более старых усилителей мощности Naim необходим комплект правильно расключенных кабелей.

При использовании несимметричных выходов RCA (например, для подключения сабвуфера) переключатель выхода «RCA output» на задней панели должен быть установлен в положение «On» [вкл.].

4.2 Переназначение входов

На передней панели или с помощью кнопок дистанционного управления можно выбрать любую комбинацию на базе шести из восьми входов. Переназначить физические входы на кнопки можно через режим настройки.

Для перехода в режим настройки нажмите на передней панели кнопку первого входа, который хотите отрегулировать, и удерживайте пока она не начнет мигать.

ЖКИ переключателя громкости показывают сегменты с возможными вариантами назначения входов: ЖКИ текущего выбранного входа горят ярче.

В режиме настройки источник сигнала, выбранный с помощью ЖКИ переключателя громкости, будет слышно – он будет воспроизводиться.

Поворот переключателя громкости позволяет переназначить вход на мигающий вход. Для изменения назначения какого-либо входа нажмите любую кнопку этого источника сигнала в режиме настройки. Чтобы выйти из режима настройки, нажмите мигающую кнопку входа и удерживайте ее пока она не прекратит мигать. В режиме настройки кнопка выключения звука Mute работает обычным образом.

4.3 Регулировка входа

Для уравнивания уровня громкости источников сигнала относительный уровень каждого входа регулируется в диапазоне от -10 дБ до +10 дБ.

Эта регулировка выполняется в режиме настройки. Поэтому сначала нужно нажать кнопку входа, который необходимо отрегулировать, и удерживать ее пока она не начнет мигать.

Повторное нажатие этой кнопки позволяет перейти в режим настройки. ЖКИ регулировки громкости отображают текущие настройки регулировки.

Чтобы изменить настройки регулировки, поверните переключатель громкости. Регулируемый источник сигнала будет воспроизводиться, чтобы можно было выбрать нужную громкость.

При однократном нажатии этой кнопки на выбранной громкости происходит возврат на экран маршрутизации входного сигнала. При долгом нажатии происходит выход из режима настройки.

Тип 1: 8-стыковые зл̑аче DIN

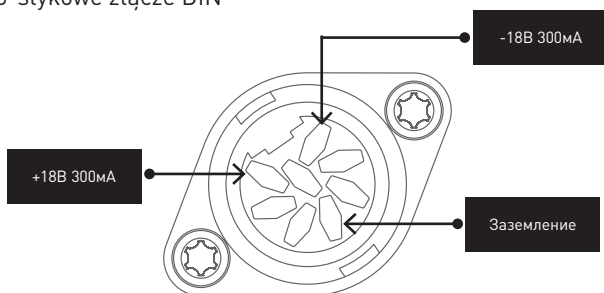

4.6 Дополнительные функции входов DIN

Вход 6 (8-контактный DIN) подходит для 5-контактного DIN кабеля и может напрямую использоваться для подачи напряжения на фонокорректор Naim NVC TT

Вход 8 (5-контактный DIN) оборудован линейными выходами, расположенными зеркально относительно выбранного в данный момент источника. Обратите внимание, что при выборе этого входа подключенный источник будет отзеркален, поэтому при использовании источника записи не следует использовать цепи обратной связи.

4.7 Использование наушников

Выход наушников в большинстве случаев позволяет использовать наушники на очень большой громкости. Пока подсоединен штекер наушников, звук основных выходов предусилителя будет отключен.

Громкость выхода наушников настраивается отдельно. При подсоединении наушников устанавливается последняя громкость, на которой использовались наушники.

При отсоединении наушников устанавливается последняя громкость, на которой использовались колонки.

5. Рекомендации по установке и эксплуатации NAC 332

Мы уверены, что вам не терпится насладиться вашим новым NAC 332, но, безусловно, качество воспроизведения станет еще лучше, если вы выполните рекомендации, разработанные для оптимизации работы предусилителя.

5.1 Распаковка и установка

При производстве NAC 332 используются высококачественные компоненты, включая надежный силовой трансформатор и долговечный алюминиевый корпус. По этой причине вес NAC 332 составляет 11 кг, поэтому поднимайте и передвигайте оборудование с осторожностью и устанавливайте только на устойчивую поверхность с соответствующей несущей способностью.

Для оптимальной работы рекомендуется устанавливать продукты Naim на специальную стойку для hi-fi оборудования – в идеале на Naim Fraim или Fraim Lite – чтобы минимизировать вибрации, способные ухудшить звук. Нет места для стойки? Разместите NAC 332 на стеклянной полке Fraim на подходящем предмете мебели, чтобы обеспечить надежную и незаметную поддержку.

Запрещается устанавливать изделия Naim друг на друга, а если они размещаются рядом друг с другом, то между ними должен обеспечиваться достаточный зазор.

Чтобы минимизировать риск возникновения слышимого шума с колонок, не следует размещать источники питания или усилители мощности вблизи источников сигнала или элементов предусилителя.

5.2 Характеристики входного подключения

NAC 332 предусматривает возможность подключения нескольких источников сигнала. Для максимально высокого качества звука рекомендуем пользоваться входами DIN.

5.3 Автоматизация системы

При использовании NAC 332 с совместимым стримером и усилителем мощности, например NSS 333 и NAP 350, вы можете синхронизировать включение/выключение питания и яркость логотипа в вашей системе, подсоединив NAC 332 с помощью оптического кабеля для автоматизации системы, который прилагается к NAP 350. NSS 333 и NAC 332 позволяют использовать систему Zigbee для синхронизации функций. Используйте контакты «Remote Out» (удаленный вывод) на NAC 332 для подключения к разъемам «Remote in» (удаленный ввод) на NAP 350. Также можно подключить дополнительные усилители мощности, используя разъемы «Remote Out» (удаленный вывод) на NAP 350.

Если между NAC 332 и NAP 350 должно быть большее расстояние, чем позволяет длина кабеля из комплекта поставки, вместо него можно использовать оптический кабель 3,5мм необходимой длины. Кроме того, можно использовать стандартные аналоговые кабели с разъемами 3,5Wmm, но оптический кабель обеспечивает более качественное воспроизведение.

5.4 Включение/выключение питания

После подключения всех входных и выходных соединений подсоедините комплектный силовой кабель к NAC 332 и электросети. Питанию подается на NAC 332 путем нажатия кнопки режима ожидания.

При подключении NSS 333, NAC 332 и NAP 350 с помощью автоматизации системы, устройства включаются последовательно. Порядок выключения NAC 332 такой же: выключите NSS 333, NAC 332 и NAP 350, подключенные через автоматизацию системы. Для этого просто нажмите кнопку режима ожидания на передней панели NSS 333 или NAC 332, и вся система перейдет в режим ожидания. Не используйте выключатель электророзетки для выключения усилителей.

5.5 Настройки питания в режиме ожидания

NAC 332 предусматривает три уровня мощности: режим ожидания, ожидание с быстрым включением и режим питания для нормального использования.

В режиме «standby» (режим ожидания) совокупное потребление питания составляет менее 0,5 Вт. NAC 332 можно разбудить нажатием кнопки режима ожидания или с помощью пульта дистанционного управления.

В режиме «standby with instant on» (ожидание с быстрым включением) NAC 332 остается полностью под напряжением, но с выключенным логотипом. В режиме «powered for normal use» (нормальное рабочее питание) NAC 332 потребляет ок. 20 Вт.

По умолчанию переключатель на задней панели NAC 332 установлен в режим «auto standby» (автоматическое ожидание) – он автоматически переходит в соответствующий режим ожидания, если бездействие достигает 20 минут. Для оптимизации качества звука установите переключатель в положение «instant on» (быстрое включение). Это позволит постоянно держать NAC 332 под напряжением. Когда переключатель в таком положении, после нажатия кнопки режима ожидания NAC 332 останется под напряжением, но логотип будет выключен.

5.6 Настройки яркости логотипа Naim

Уровень яркости ЖК-индикаторов в логотипе Naim на NAC 332 регулируется с помощью кнопок яркости на задней панели и на пульте ДУ. Если ваши усилители Naim NAC 332 и NAP 350 подключены через автоматизацию системы, то яркость всех логотипов синхронизируется.

5.7 Работа с блоком питания NPX 300

Блок питания NPX 300 – это опция для улучшения системы. Чтобы подключить дополнительный блок питания NPX 300 к NAC 332, необходимо предварительно отключить всю систему. Отсоедините от NAC 332 силовой кабель – если устройство запитано через NPX 300 это не обязательно.

Установите NPX 300 на стойку для оборудования.

Снимите две перемычки на задней панели NAC 332.

Подсоедините незакрепленный конец кабелей Burndy к NPX 300. Два скрепленных конца подсоедините к NAC 332. Убедитесь, что фиксаторные кольца полностью затянуты. Уложите кабели так, чтобы они свисали максимально свободно и не касались стоек или стены – если придать им нужную форму до подключения второго конца, это упростит задачу.

Вставьте кабель питания в силовой разъем NPX 300, а затем подсоедините к электросети. Снова включите все остальные элементы системы.

Снова включите NAC 332, нажатием кнопки режима ожидания.

6. Сетевое питание, заземление и другая информация

Используйте только силовые кабели и штекеры, входящие в комплект поставки NAC 332, или силовой кабель Naim Power-Line. При использовании штекеров с предохранителями следует применять 13-амперные предохранители. Не соединяйте проводом нелинейные резисторы или шумоподавители с сетевыми вилками; это приведет к перебоям в подаче питания и ухудшению качества звука.

6.1 Заземление

Во избежание появления земляных петель и вызываемого ими фона, сигнальное заземление всей системы должно быть соединено с заземлением электропитания только в одной точке. Как правило, это делается на первичном источнике. Предусилитель NAC 332 оснащен переключателем разрыва земли. Установите значение «Default» (по умолчанию), если основной источник не соединяет заземление питающей сети с сигнальной землей. Если ни один из источников не соединяет заземление питающей сети с сигнальной землей установите переключатель в положение «Ground» (заземление).

6.2 Неразборные сетевые вилки

Если неразборная вилка отсоединена от силового кабеля (независимо от причины), ее **ОБЯЗАТЕЛЬНО** необходимо утилизировать таким способом, чтобы ни при каких обстоятельствах не допустить ее повторного использования. Имеется значительная опасность поражения током при подключении обрезанной вилки в розетку.

6.3 Цепи и помехи

Система hi-fi обычно имеет общую цепь питания с другими бытовыми приборами, которые могут вызывать искажения, проявляющиеся в виде механического шума от сетевых трансформаторов, включая большой трансформатор в NAC 332.

Шум от трансформатора не передается через колонки и не влияет на производительность системы, но его можно снизить, тщательно продумав расположение системы Naim, а также за счет использования отдельной цепи питания. Такая цепь (в идеальном варианте с номиналом 30 или 45 ампер), как правило, также улучшает работу системы. Для получения консультации по установке отдельной цепи питания следует обратиться к квалифицированному электрику.

6.4 Меры предосторожности при грозе

Систему Naim следует выключить и отключить от сети при угрозе поражения молнией, чтобы предотвратить возможное повреждение.

7. Дополнительные рекомендации и указания

Вы ознакомились со всей основной информацией, и теперь мы можем перейти к расширенным настройкам, которые помогут оптимизировать работу нового NAC 332.

7.1 Эксплуатация

Продукция Naim изготавливается вручную из тщательно отобранных высококачественных компонентов. NAC 332 отличается превосходным звучанием прямо с завода, но его воспроизведение можно еще улучшить при включении и взаимодействии различных компонентов в течение первых недель использования. Этому процессу способствует постоянное питание системы.

7.2 Чистка устройства и соединений

Naim рекомендует использовать только входящую в комплект поставки ткань для легкой очистки от пыли поверхностей продукта. Чистящие средства могут содержать ингредиенты, способные отрицательно влиять на косметическую обработку поверхности и покрытия.

Следите за чистотой соединительных штекеров и розеток и не допускайте возникновения коррозии. Самый простой способ – полностью выключите питание устройства Naim (и подключенного оборудования), извлеките все разъемы из гнезд и плотно установите их на место. Не следует использовать очистители контактов и усиливающие агенты, так как могут образоваться отложения, которые снизят качество воспроизведения вашей системы.

7.3 Сброс настроек NAC 332

Чтобы вернуть заводские настройки по умолчанию NAC 332 нажмите кнопку «Brightness/Reset» (яркость/сброс) на задней панели и удерживайте ее в течение 3 секунд. NAC 332 перейдет в режим ожидания и все настройки будут сброшены до заводских настроек по умолчанию. Учитывайте, что в результате отключится соединение с дистанционным управлением и устройством автоматизации системы Zigbee.

8. Поддержка

В зависимости от страны принципы защиты прав потребителей могут быть различными. В большинстве стран при возникновении проблем с устройством следует обращаться к продавцу, у которого было приобретено оборудование Naim. Проблема может быть связана с неисправностью системы или неправильной установкой, поэтому важно в полной мере использовать диагностические возможности вашего дилера.

На веб-сайте Naimaudio.com можно найти статьи для каждого изделия Naim

Если вы еще не решили проблему с устройством Naim, свяжитесь с нами напрямую для консультации и получения помощи по адресу электронной почты support@naimaudio.com

9. Обслуживание и обновления

Любые работы по ремонту и модернизации аппаратных средств должны выполняться только в авторизованных сервисных центрах Naim или в штаб-квартире Naim. Многие компоненты изготавливаются на заказ, тестируются или специально подбираются, поэтому подходящие запасные детали часто невозможно получить из других источников. По всем вопросам, касающимся обслуживания и ремонта, обращайтесь к местному представителю Naim.

10. Технические характеристики

Предусилитель NAC 332, 300 серии	
Аудиовходы:	3 разъема DIN 2 разъем для пары XLR 3 разъем для пары RCA
Аудиовыходы:	1 разъем для пары XLR 1 разъем для пары RCA 1 разъем для вилки наушников 6,35мм 1 линейный выход на вход 8 (5-контактный DIN)
Обновление:	Микро-USB
Вход дистанционного управления:	1 шт. гнездо 3,5мм (электрика) и Mini-TOSLINK (оптика)
Выход дистанционного управления:	2 шт. гнездо 3,5мм (электрика) и Mini-TOSLINK (оптика)
Расход энергии:	Обычный режим работы: 20Вт Режим ожидания: < 0,5Вт
Габариты (В x Ш x Г):	91,5 x 432 x 317,5мм (включая опору)
Вес:	11кг
Питание от сети переменного тока:	115В или 230В, 50/60Гц

11. Вторичная переработка продукта



Продукты, которые имеют изображение перечеркнутого мусорного бака, не могут быть утилизированы вместе с бытовыми отходами. Эти продукты должны быть утилизированы на объектах, способных осуществлять их обработку с целью повторного использования с соответствующей утилизацией побочных продуктов.

Свяжитесь с местным органом власти для получения информации о ближайшем подобном объекте.

Надлежащая переработка и утилизация отходов позволяет экономить ресурсы и защищает окружающую среду от загрязнения.

简介

请注意：完整的安全警告可以在法定安全手册中找到。

欢迎使用您的新 Naim 前置放大器。与所有 Naim 产品一样，NAC 332 将音乐性能放在首位。为帮助产品发挥全部潜力，请务必遵循本手册中介绍的简单安装和使用指南。我们首先了解一些产品和设置要点，然后在第 5 节中介绍更详细的信息。

1. 箱内物品



1x NAC 332



1x 文件包



1x 清洁布



1x 电源线

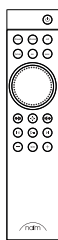

1x 遥控器

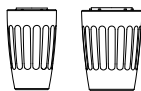

2x 链接插头

2. 了解您的 NAC 332

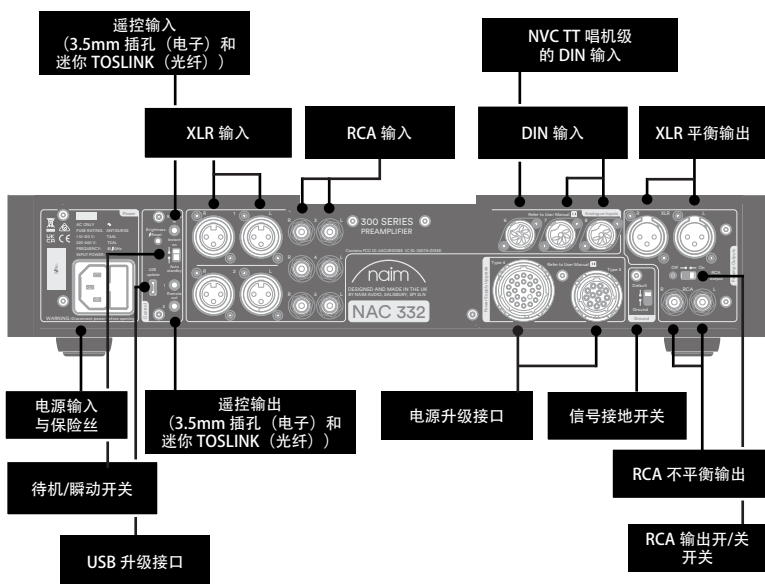
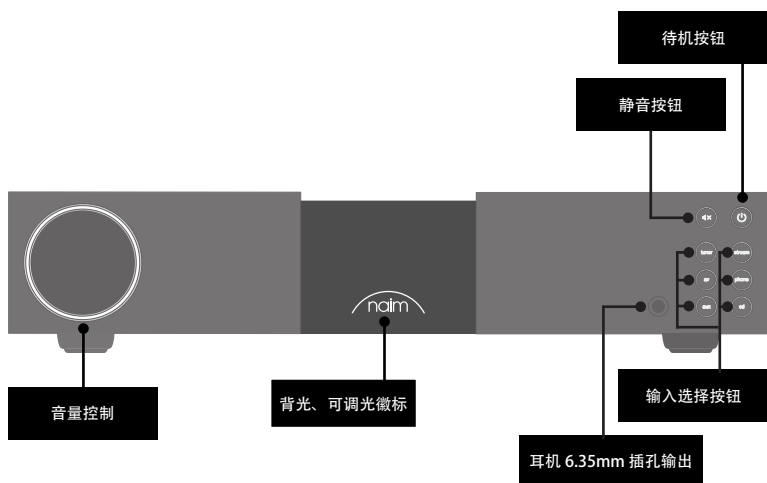

3. NAC 332 设置要点

您的 NAC 332 需要连接到一个或多个源以及一个功率放大器（例如匹配的 NSS 333 和 NAP 350），但在此之前，请确保所有组件都处于最终位置并与主电源断开连接。

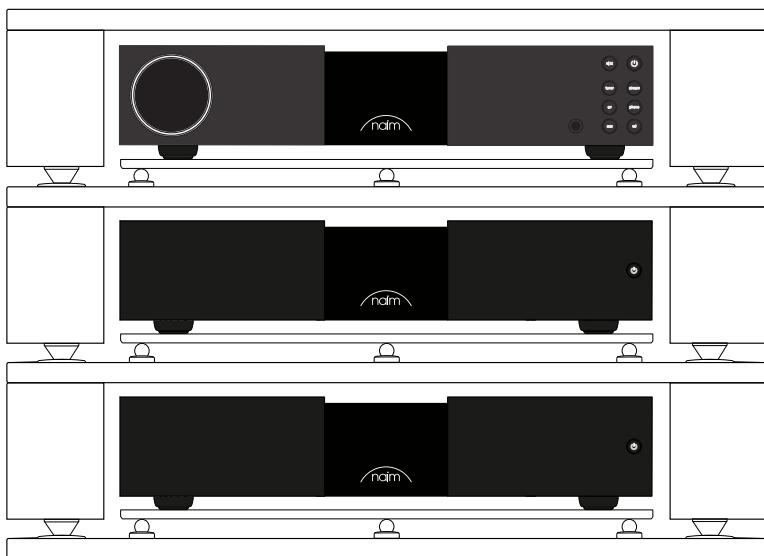

为了获得最佳性能，请使用专用的高保真支架（最好是 Naim Fraim），前置放大器位于功率放大器上方，如图所示。

您还需要带线缆的扬声器。

3.1 将 NAC 332 连接到 NAP 350 功率放大器

将两条 XLR 线缆（随 NAP 350 提供）从 NAC 332 的 XLR 输出连接到每个 NAP 350 的输入。确保线缆通道匹配：前置放大器左输出连接到驱动左扬声器的功率放大器，右输出连接到驱动右扬声器的功率放大器。請確保已正確地插入 XLR 插頭，正確情況下，插頭上的 Naim 標誌應朝上。

在 NAP 350 上的 NAC 332 遙控輸出端子和遙控輸入端子之間連接系統自動化線纜（隨 NAP 350 提供）。

3.2 连接您的源组件

根据需要将源组件连接到 NAC 332 输入。可以分配前面板按钮以选择任何输入，请参阅第 4.2 节

出厂默认分配为：

调谐器	输入 3	RCA
数据流	输入 7	5 针 DIN
AV	输入 4	RCA
Phono	输入 6	8 针 DIN
AUX	输入 1	XLR
CD	输入 8	5 针 DIN

3.3 通电

将源和 NAC 332 连接到功率放大器后，只需执行几个简单的步骤，即可启动 NAC 332 并开始播放音乐。

将提供的两个链接插头连接到 NAC 332 电源升级接口。

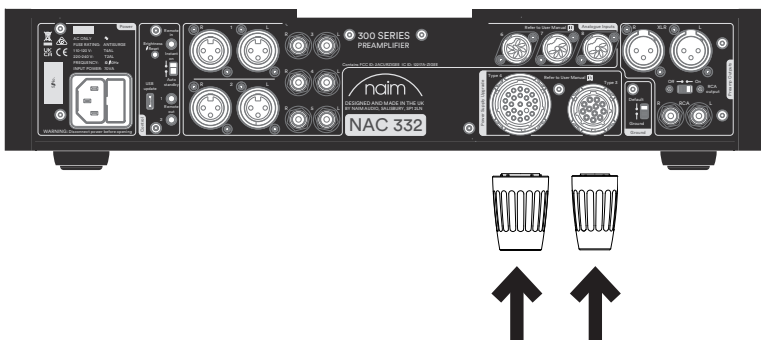

将电源线连接到 NAC 332 的电源接口，然后连接到主电源。



按下前面板右上方的待机按钮打开 NAC 332。



3.4 配对遥控器

NAC 332 打开后，您将需要配对遥控器。

将提供的电池装入遥控器。

按下任何前面板输入按钮将启用远程配对模式 30 秒。



按住遥控器上的亮度按钮 3 秒。

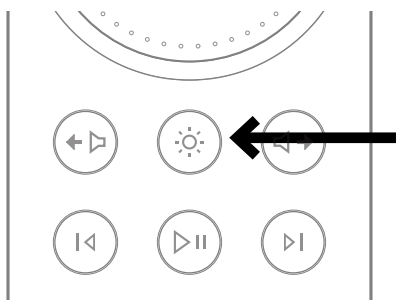

配对时，遥控器上的音量环会来回旋转，配对后会停在当前音量设置上。

遥控器现已与装置建立配对并可立即使用。

4. NAC 332 详细设置

4.1 使用无平衡输入的 Naim 功率放大器

如果使用旧 Naim 功率放大器，则需要一组适当接线的线缆。

如果使用 RCA 非平衡输出（例如连接超低音扬声器），则后面板的“RCA 输出”开关应设置在“开”位置。

4.2 输入重新分配

可以使用前面板或遥控器按钮直接选择八个物理输入中的六个的任意组合。设置模式用于更改按钮的物理输入分配。

要进入设置模式，请按下要调整的第一个输入的前面板按钮，直到该按钮开始闪烁。

音量旋钮 LED 显示指示可能的输入分配的区段，更亮的 LED 显示当前选择的输入。

在设置模式下，可以听到音量旋钮 LED 显示的所选源正在播放。

转动音量旋钮会更改分配给闪烁输入的输入。

在设置模式下，按下任何其他源按钮可调整该输入的分配。

要退出设置模式，请按下闪烁的输入按钮，直到它停止闪烁。

在设置模式下，静音按钮继续正常工作。

4.3 输入微调

每个输入的相对音量可以在 -10dB 至 +10dB 的范围内进行调整，以均衡源之间的音量。

这是在设置模式下调整的，因此首先按下要调整的输入按钮，直到按钮闪烁。

第二次按下该按钮将更改为微调设置模式。音量控制 LED 将指示当前的微调设置。

转动音量旋钮将更改微调设置；正在调整的源将会播放，因此您可以决定所需的音量。当对设置感到满意时，按下该按钮将返回输入映射显示，或者长按该按钮将退出设置模式。

4.4 AV固定增益（单位增益）

此模式仅适用于AV输入。当AV固定增益模式激活时，输入微调、净空和均衡设置将被忽略。

在此模式下，无法使用遥控器或NAC 332的音量旋钮改变音量控制。输出信号将与输入信号的音量相同。

固定增益在设置模式下进行设置，请先按住前面板AV输入按钮，直至按钮闪烁。第二次按下该按钮将更改为微调设置模式。音量控制 LED 将指示当前的微调设置。

然后，使用音量控制将旋钮旋转到最大（最右边），直至LED常亮。

要退出设置模式，请按下AV输入按钮，直至它停止闪烁。

4.5 最大音量功能

此模式允许用户设置整体最大音量等级，以防意外选择高音量等级。

您可在最大音量设置模式下进行调整，请先按住前面板静音按钮。静音按钮会出现闪烁，当功能激活时，音量旋钮LED会发生变化。

然后，向左或向右旋转音量控制旋钮，以修改最大音量值。

要设置耳机的最大音量，插入耳机插孔后，音量旋钮会显示耳机的最大允许音量，然后使用音量控制选择要设置的最大音量。

拔下耳机插孔，音量旋钮会恢复为显示最大主音量。

当完成所需设置时，请按静音按钮退出设置模式，直至它停止闪烁。

Type 1: 8 针 DIN

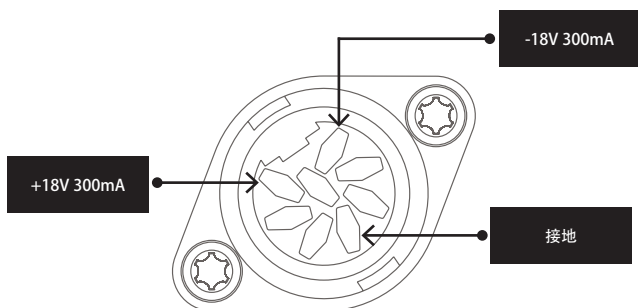

4.6 额外的 DIN 输入功能

输入 6（8 针 DIN）与 5 针 DIN 引线兼容，也可以直接为 Naim NVC TT 唱机级供电。输入 8（5 针 DIN）具有镜像当前所选源的线路电平输出。请注意，当选择此输入时，连接的源将被镜像，因此如果使用录制源，请注意反馈回路。

4.7 使用耳机

耳机输出能够将大多数耳机驱动到非常高的音量。插入耳机插头时，前置放大器的主输出将被静音。

耳机输出有单独的音量设置。插入耳机时，音量将设置为上次使用耳机时的音量。拔出耳机时，音量将设置回上次使用扬声器时的音量。

5. 安装和使用 NAC 332 的提示

我们知道您渴望享受您的新 NAC 332，但我们保证，一旦您遵循这些指南，音质就会更好，所有这些指南旨在帮助更好地体验您的前置放大器。

5.1 拆箱和放置

NAC 332 使用高品质零部件，其中包括坚固的电源变压器和耐用的铝制外壳。NAC 332 重量高达 11 千克，因此搬起或移动时请小心，并且应将其放置于足以承受其重量的牢固平面。

为了获得最佳性能，请将您的 Naim 产品放在专用高保真设备机架上 - 最好使用 Naim Fraim 或 Fraim Lite - 以尽量减少可能影响音质的振动情况。没有空间放置支架？考虑将您的 NAC 332 放在合适家具的 Fraim 玻璃搁板上，以提供坚固但隐蔽的支撑。

切勿将 Naim 产品堆叠在一起，如果将它们并排放置，请在产品之间留出一些距离。为了降低扬声器发出嗡嗡声的风险，请勿将电源或功率放大器放在靠近源或前置放大器组件的位置。

5.2 输入连接详细信息

NAC 332 具有多个源连接选项。为了获得最佳音质，我们建议您使用 DIN 输入。

5.3 系统自动化

将 NAC 332 与兼容的流转化器和功率放大器（例如 NSS 333 和 NAP 350）一起使用时，您可以将 NAC 332 与 NAP 350 随附的光学系统自动化线缆相连，在整个系统中同步电源开/关和标志亮度。

NSS 333 和 NAC 332 使用 Zigbee 系统同步其功能。

使用 NAC 332 上的“遥控输出”端子连接 NAP 350 上的“遥控输入”端子。可以使用 NAP 350 的“遥控输出”端子连接更多功率放大器。

如果您需要 NAC 332 和 NAP 350 之间的距离超过随附线缆允许的距离，您可以使用 3.5mm 至 3.5mm 替换光缆达到所需的长度。也可以使用带有 3.5mm 接头的标准模拟线缆，但光缆的性能最好。

5.4 上电/断电

完成所有输入和输出连接后，将随附的电源线连接到 NAC 332 和主电源。

您现在可以按下待机按钮以启动 NAC 332。

如果 NSS 333、NAC 332 和 NAP 350 通过 System Automation 连接，它们将按顺序打开。

关闭 NAC 332 的步骤相同：关闭通过 System Automation 连接的 NSS 333、NAC 332 和 NAP 350 – 只需按下 NSS 333 或 NAC 332 前面板上的待机按钮，即可将整个系统置于待机状态。避免使用电源插座开关关闭放大器。

5.5 待机功率设置

NAC 332 具有三个功率级别：待机、待机可即时启动和供电正常使用。

“待机”模式的总功耗小于 0.5W。可以按下待机按钮或从遥控器唤醒 NAC 332。

“待机可即时启动”使 NAC 332 保持满电状态，但标志关闭。

“供电正常使用”在正常使用时 NAC 332 的功率约为 20W。

默认情况下，NAC 332 后面板开关设置为“自动待机”，会在不活动不超过 20 分钟后自动进入待机模式。为了获得最佳音质，请将开关设置到“即时启动”位置。这将使 NAC 332 保持永久通电。当开关处于此位置时，如果按下待机按钮，NAC 332 将保持通电状态，但标志将关闭。

5.6 Naim 徽标亮度设置

您可以使用后面板上的亮度按钮和遥控器选择 NAC 332 上 LED 指示灯和 Naim 标志的亮度级别。如果您使用通过 System Automation 连接的 Naim NAC 332 和 NAP 350 放大器，所有标志的亮度将同步。

5.7 使用 NPX 300 电源

NPX 300 电源是一个系统升级选项。如果将 NPX 300 电源添加到 NAC 332，请先关闭整个系统。从 NAC 332 上拔下电源线 - 当设备由 NPX 300 供电时，不需要这样做。

将 NPX 300 添加到设备支架。

从 NAC 332 后面板上拔下两个链接插头。

将两条 Burndy 线缆的未标记端连接至 NPX 300。将两个已标记端连接至 NAC 332。确保所有锁环均已完全拧紧。尝试“整理”线缆，使其尽可能松散地悬挂，且不接触支架或墙壁 - 如果在连接任何一端之前将线缆形成大致所需的形状，这将更容易。

先将电源线连接到 NPX 300 的电源插座，然后连接到主电源。将系统的其他装置重新打开。按下待机按钮重新打开 NAC 332。

6. 主电源、接地及其他

仅使用 NAC 332 随附的电源线和插头，或升级的 Naim Power-Line 电源线。在使用保险丝插头的位置，应安装 13 安培的保险丝。请勿将电压相关电阻器或噪声抑制器连接到电源插头中；它们会降低主电源和声音。

6.1 接地

为避免回路噪音，整个系统的信号接地应在一个地方与电源接地相连。通常，这个地方在主电源处。NAC 332 前置放大器有一个地面提升器开关。如果主电源将电源接地连接到信号接地，则将其项设置为“默认”。如果没有电源将电源接地连接到信号接地，则将其设置到“接地”位置。

6.2 不可重新接线的电源插头

如果从电源线切断不可重新接线的插头（无论出于什么目的），必须以其完全无用的方式处理插头。如果将切断插头插入电源插座，则存在相当大的电击危险。

6.3 电源电路和干扰

高保真系统通常与其他家用设备共享主电源电路，其中一些可能会导致失真，表现为主变压器发出机械嗡嗡声，包括 NAC 332 中的大型变压器。

变压器嗡嗡声不会通过扬声器传输，对系统性能没有任何影响；不过，精心挑选 Naim 系统的放置位置可能减少嗡嗡声，独立的专用电源电路也可达到此效果。这种电路（理想情况下额定电流为 30 或 45 安培）通常也会提高系统性能。仅向合格的电工寻求安装单独电源电路的建议。

6.4 防雷措施

当存在雷击风险时，您的 Naim 系统应关闭并与主电源完全断开，防止出现潜在的损坏。

7. 其他提示及建议

现在您已经整理了所有要点，让我们继续执行一些操作以优化新 NAC 332 的性能。

7.1 试运行

Naim 产品由一系列精心挑选的高品质组件手工打造而成。您的 NAC 332 开箱即用功能听起来很棒，但所有这些不同组件在使用的最初几周内启动并相互作用后，其性能可能会进一步提高。保持系统处于通电状态将有助于此过程。

7.2 清洁产品和连接组件

Naim 建议仅使用随附的清洁布轻轻擦拭产品表面。清洁产品可能含有对外观表面处理 and 涂层有不良影响的成分。

互连插头和插座应保持清洁且无腐蚀。最简单的方法是完全关闭您的 Naim 产品（和任何连接的设备），将所有连接组件从插座上拔下，然后再次将它们牢牢地插入。不应使用接触清洁剂和所谓的“增强剂”，因为残留的沉积物可能会降低系统的声音。

7.3 重置您的 NAC 332

要将您的 NAC 332 重置为出厂默认设置，请按住后面板上的“亮度/重置”按钮至少 3 秒。NAC 332 返回待机状态，所有设置将恢复为出厂默认设置。请注意，这将包括取消遥控器和 Zigbee System Automation 设备配对。

8. 支持

消费者保护条例因国家/地区而异。在大多数地区，如果您的产品出现问题，您购买 Naim 产品的零售商应该是您的主要联系人。问题可能是由于系统或其安装故障所致，因此充分利用经销商的诊断技能至关重要。

您可以在 Naimaudio.com 上找到一系列有关 Naim 产品的支持文章

如果您的 Naim 产品仍有问题，请通过 support@naimaudio.com 直接联系我们寻求帮助和建议

9. 服务和更新

任何维修或硬件更新只能由授权的 Naim 服务中心或 Naim 总部进行。许多组件都是经过测试或匹配的定制件，通常无法从其他来源获得适当的替换件。如有任何服务或维修问题，请联系您当地的 Naim 零售商。

10. 规格

300 系列前置放大器 - NAC 332	
音频输入：	3 x DIN 2 对 XLR 3 对 RCA
音频输出：	1 对 XLR 1 对 RCA 1 x 6.35mm 耳机插孔 1 x 输入 8 上的线路电平输出（5 针 DIN）
更新：	微型 USB
遥控输入：	1 x 3.5mm 插孔（电子）和迷你 TOSLINK（光纤）
遥控输出：	2 x 3.5mm 插孔（电子）和迷你 TOSLINK（光纤）
功耗：	典型用途：20W 待机：<0.5W
尺寸（高 x 宽 x 深）：	91.5 x 432 x 317.5mm（包括支脚）
重量：	11kg
电源：	115V 或 230V，50/60Hz

11. 产品回收

带有轮式垃圾桶打叉标志的产品不能作为生活垃圾处理。这些产品必须在能够回收利用并适当处理任何废物副产品的机构中进行处理。



请联系当地的相关部门，了解距您最近的此类机构的详细信息。

适当的回收和废物处理有助于优化资源并保护环境免受污染。

簡介

請注意：如需瞭解全面的
安全警告，請參閱
《法定安全手冊》。

歡迎使用全新 Naim 前置放大器。與所有 Naim Audio 產品一樣，NAC 332 以音樂效能作為優先考慮因素。為了實現該產品的全部潛能，請務必按照本手冊中提供的簡單安裝與使用指南進行操作。我們先開始瞭解一些產品和設定要點，然後再進入第 5 節瞭解詳細資訊。

1. 包裝內的物品



臺 NAC 332



1 個文件包



1 塊清潔布



1 條 Power-Line Lite 電源線

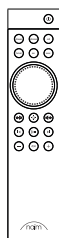

1 件 遙控器

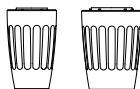

2 個 連接插頭

2. 瞭解您的 NAC 332

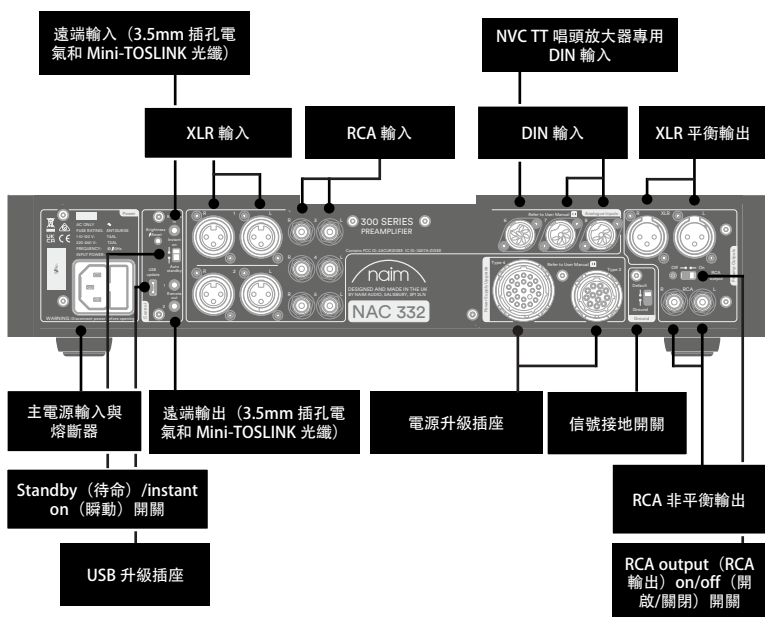
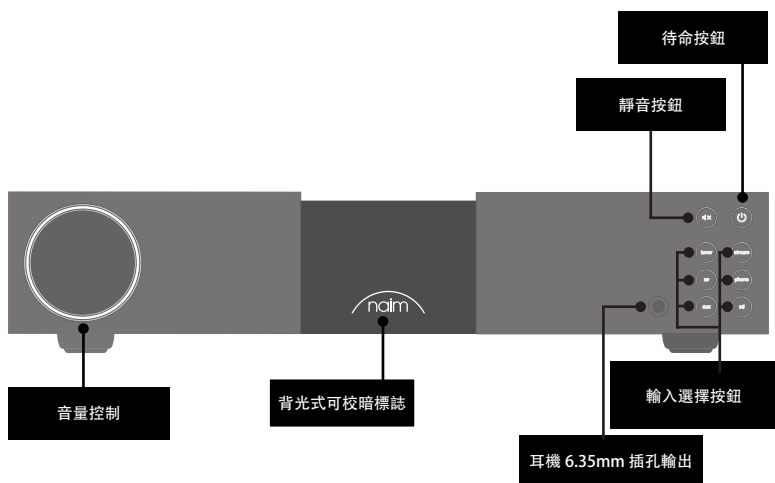

3. NAC 332 基本設定

您的 NAC 332 需要與一個或多個音源連接，並且需要與功率放大器連接（例如相配的 NSS 333 及 NAP 350），但是在您進行連接前，請確保所有組件均位於其最終位置並斷開主電源連線。



如需獲得最佳效能，請使用專用高保真支架——理想為 Naim Fraim——前置放大器位於功率放大器上方（如圖所示）。

您還需要有纜線的揚聲器。

3.1 將 NAC 332 連接到 NAP 350 功率放大器

將兩條 XLR 纜線（NAP 350 隨附）從 NAC 332 的 XLR 輸出連接到每臺 NAP 350 的輸入。確保纜線的通道匹配：前置放大器左側輸出與驅動左側揚聲器的功率放大器連接，右側亦同。請確保正確插入 XLR 插頭，即插頭上的 Naim 徽標向上。

將系統自動化裝置纜線（NAP 350 隨附）與 NAC 332 遠端輸出端口和各 NAP 350 上的遠端輸入端口連接。

3.2 連接音源組件

根據需要將音源組件連接到 NAC 332 輸入。前面板的按鈕可以指定選擇任何輸入，請參閱第 4.2 節

出廠預設分配為：

Tuner (調諧)	輸入 3	RCA
Stream (串流)	輸入 7	5 針 DIN
AV (影音)	輸入 4	RCA
唱頭	輸入 6	8 針 DIN
AUX (音訊)	輸入 1	XLR
CD (光碟)	輸入 8	5 針 DIN

3.3 通電

將音源及 NAC 332 連接到功率放大器後，只需執行幾個簡單的步驟，即可啟動 NAC 332 並開始播放音樂。

將提供的兩個連接插頭連接到 NAC 332 電源升級插座。

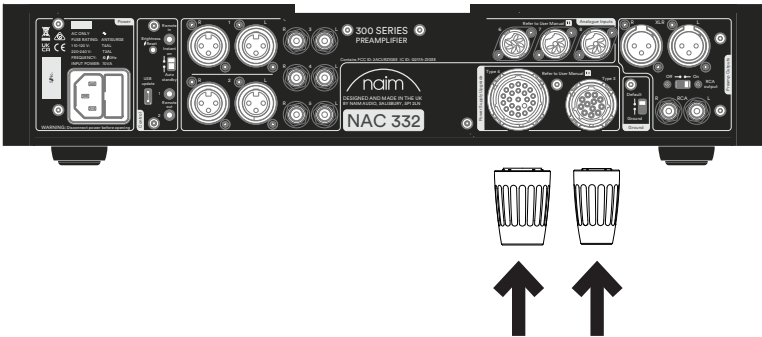

將電源線連接到 NAC 332 的電源插座，然後連接到主電源。

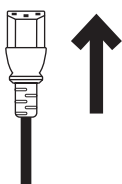

按前面板右上方的待命按鈕開啟 NAC 332。



3.4 遙控器配對

開啟 NAC 332 後，您需要配對遙控器。將提供的電池插入遙控器。
按任何前面板輸入按鈕將啟用遙控器配對模式 30 秒。



按住遙控器上的亮度按鈕 3 秒。

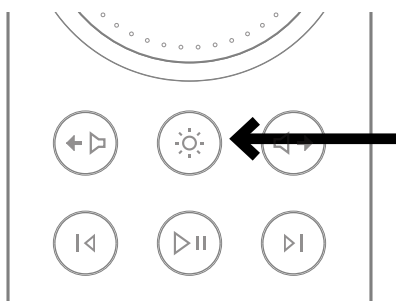

在配對模式下，遙控器上的音量環會進行追蹤，並在配對時停在目前的音量設定。

遙控器現在已與設備配對並可以使用。

4. NAC 332 詳細設定

4.1 使用沒有平衡輸入的 Naim 功率放大器

如果使用的是較舊款的 Naim 功率放大器，則需要一組適當的纜線。

如果要使用 RCA 非平衡輸出（例如連接低音炮），則後方面板的「RCA output（RCA 輸出）」開關應設至「On（開）」的位置。

4.2 重新分配輸入

可以從前方面板或遙控器按鈕直接選擇任何六個物理輸入組合（共八個物理輸入可選）。設定模式用於更改按鈕的物理輸入指定。

要進入設定模式，請在前方面板按下需要調整的第一種輸入的按鈕，直到該按鈕開始閃爍為止。

音量旋鈕 LED 顯示那些指示出可能的輸入的區段，而目前選擇的輸入會以更光亮的 LED 顯示出來。

在設定模式下，會聽到音量旋鈕 LED 顯示的所選音源正在播放。

轉動音量旋鈕會更改分配給該閃爍輸入按鈕的輸入。

在設定模式下，按任何其他音源按鈕可調整該輸入的指定。要退出設定模式，請按住正在閃爍的輸入按鈕，直到其停止閃爍為止。

靜音按鈕在設定模式下會繼續如常運作。

4.3 輸入微調

每個輸入的相對位準可以在 -10dB 到 $+10\text{dB}$ 的範圍內調整，以均衡音源之間的音量位準。

這是在設定模式下做出的調整，所以首先按下需要調整的輸入按鈕，直到按鈕閃爍為止。

第二次按下該按鈕便會更改為微調設定模式。音量控制旋鈕上的 LED 會指示目前的微調設定。

轉動音量旋鈕會改變微調設定；系統會播放正在調整的音源，以便您可以決定所需的位準。

當對設定感到滿意時，按下按鈕會返回輸入映射顯示，或者長按會退出設定模式。

4.4 AV 固定增益（整體增益）

此模式只適用於 AV 輸入。AV 固定增益模式啟用時，系統會忽略輸入微調、餘裕和平衡設定。

處於此模式中時，不可使用遙控器或 NAC 332 的音量轉盤變更音量。輸出信號的音量會與輸入信號相同。

固定增益需在設定模式中設置，因此，請先長按前方面板的 AV 輸入按鈕，直至按鈕閃爍。

第二次按下該按鈕便會更改為微調設定模式。音量控制旋鈕上的 LED 會指示目前的微調設定。

然後，使用音量控制旋鈕把轉盤轉至最大（最右），直至 LED 燈穩定亮起。

要退出設定模式，請按住 AV 輸入按鈕，直到其停止閃爍為止。

4.5 最大音量功能

此模式可讓用戶設定整體最大音量等級，以避免不小心選中高音量。

此設定需在最大音量設定模式中調整，因此，請先長按前方面板的靜音按鈕。啟動後，靜音按鈕會閃爍，音量轉盤的 LED 會有轉變。

然後，請把音量控制轉盤轉向左方或右方，以更改最大音量值。

如要為耳機設定最大音量，請插入耳機插頭，音量轉盤會變為顯示耳機最大可容許音量，然後使用音量控制旋鈕選擇所需的最大音量。拔除耳機插頭後，音量轉盤會變回原狀，顯示主要最大音量。

滿意設定後，只需按下靜音按鈕，直至其停止閃爍，便可退出設定模式。

Type 1: 8 針 DIN

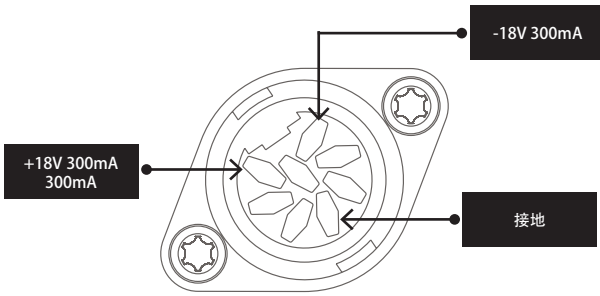

4.6 額外的 DIN 輸入功能

輸入 6 (8 針 DIN) 與 5 針 DIN 引線相容，還可以直接為 Naim NVC TT 唱頭放大器供電。

輸入 8 (5 針 DIN) 具備可以鏡射目前所選音源的線路位準輸出。請注意：當選擇此輸入時，連接的音源會被鏡射，因此如果使用錄音源，請小心反饋迴路。4.7 使用耳機

耳機輸出能夠將大多數耳機驅動到非常高的音量。插入耳機插頭時，前置放大器的主輸出會靜音。

耳機輸出有獨立的音量設定。插入耳機後，音量會設定為上次使用耳機時的音量。拔出耳機後，音量會變回上次使用揚聲器時設定的音量。

5. 安裝和使用 NAC 332 的提示

我們知道您想立即體驗全新 NAC 332，但如果您按照本指南進行操作，一定會獲得更加完美的音效，所有設計旨在為您提供完美的前置放大器使用體驗。

5.1 開箱與放置

您的 NAC 332 採用高品質組件手工製作而成，其中包括一個堅實的電源變壓器和耐用的鋁質外殼。這意味著 NAC 332 的重量為 11 千克，因此在提起或移動它時請小心，並確保您計劃放置它的表面穩定且能夠支撐其重量。

為了獲得最佳效能，請在專用的高保真設備支架上使用您的 Naim 產品——理想支架為 Naim Fraim 或 Fraim Lite——以將可能影響聲音的振動最小化。沒有安裝支架的空間？可考慮將 NAC 332 放置在位於合適家具上的 Fraim 玻璃架上，以提供堅實有力的支撐。

請勿將 Naim 產品堆放在一起，如果您要將它們並排放置，請在裝置之間留出一定距離。為降低揚聲器發出雜音的風險，請勿將電源或功率放大器放置在靠近音源或前置放大器組件的位置。

5.2 輸入連接詳情

NAC 332 有多種音源連接選項。為獲得最佳音質，我們建議您使用 DIN 輸入。

5.3 系統自動化裝置

將 NAC 332 與相容的串流器及功率放大器（例如 NSS 333 及 NAP 350）一起使用時，您可以使用 NAP 350 隨附的光學系統自動化裝置纜線將 NAC 332 連接起來，使系統的電源開關和標誌亮度同步。

NSS 333 和 NAC 332 使用 Zigbee 系統來同步其功能。

使用 NAC 332 上的「Remote Out（遠端輸出）」端口連接 NAP 350 上的「Remote in（遠端輸入）」端口。還可使用 NAP 350 的「Remote Out（遠端輸出）」端口連接更多的功率放大器。

如果 NAC 332 和 NAP 350 之間需要的距離比隨附纜線允許的距離更長，則可使用所需長度的 3.5mm 纜線替換 3.5mm 光纖。還可使用帶有 3.5mm 連接器的標準類比纜線，但是光纖可提供更好的效能。

5.4 通電/斷電

所有輸入和輸出連接完成後，將隨附的主電源線連接至您的 NAC 332 和主電源。

您現在可以按下待命按鈕來啟動 NAC 332。

如果 NSS 333、NAC 332 及 NAP 350 由系統自動化裝置連接，將按順序開啟。

這與關閉 NAC 332 的步驟相同：關閉由系統自動化裝置連接的 NSS 333 串流器、NAC 332 及 NAP 350——只需按下

NSS 333 或 NAC 332 前面板上的待命按鈕，即可使整個系統進入待命狀態。請勿使用主電源插座開關來關閉放大器。

5.5 待命電源設定

NAC 332 有三個電源級別：待命、待命（瞬動）以及正常使用供電。

「Standby（待命）」模式的整體功耗低於 0.5W。可以按下待命按鈕或以遙控器啟動 NAC 332。

「Standby with instant on（待命（瞬動）」）會使 NAC 332 完全通電，但標誌會熄滅。

「Powered for normal use（正常使用供電）」在正常使用時，NAC 332 使用大約 20W。

預設情況下，NAC 332 後方面板的開關設定為「auto standby（自動待命）」——在非活動狀態持續達 20 分鐘後，會自動進入待命模式。為獲得最佳音質，請將該開關設至「instant on（瞬動）」的位置。這會使 NAC 332 一直通電。將開關設於此位置，如果按下待命按鈕，NAC 332 將會保持通電狀態，但標誌將會熄滅。

5.6 Naim 標誌亮度設定

您可以使用後面板和遙控器上的亮度按鈕，來選擇 NAC 332 上的 LED 指示燈和 Naim 標誌的亮度。如果您使用由系統自動化裝置連接的 Naim NAC 332 及 NAP 350 功率放大器，所有標誌的亮度將會同步。

5.7 使用 NPX 300 電源

NPX 300 電源是選用的系統升級。如果要將 NPX 300 電源加到 NAC 332，請先關閉整個系統。從 NAC 332 移除電源線——設備由 NPX 300 供電時不需使用。

將 NPX 300 加到設備支架。

從 NAC 332 後方面板移除兩個連接插頭。

將兩條 Burndy 纜線的無條紋端連接到 NPX 300。將兩個有條紋端連接到 NAC 332。確認所有鎖環完全鎖緊。嘗試「整理」纜線，讓纜線盡可能鬆散懸掛，並且不接觸支架或牆壁——如果在連接任一端之前將纜線大致擺成需要的形狀，會更容易操作。

將電源線連接到 NPX 300 的電源插座，然後連接到主電源。重新開啟系統的其餘部分。

按下待命按鈕重新開啟 NAC 332。

6. 主電源、接地配置及更多

僅使用 NAC 332 隨附的主電源線和插頭或升級的 Naim Power-Line 專用主電源線。使用帶熔斷器插頭時，應安裝額定值為 13 安培的熔斷器。請勿將接線電壓依賴性電阻或噪聲抑制器連接到主電源插頭上；否則會降低主電源供應水平和音效品質。

6.1 接地配置

為了避免重複噪聲，整個系統的訊號接地應在一個地方與總接地系統相連。通常，它位於主音源處。NAC 332 前置放大器有一個接地開關。如果主音源將總接地系統與訊號接地連接，應將此設為「Default（預設）」。如果沒有音源將總接地系統與訊號接地連接，應將此設至「Ground（接地）」的位置。

6.2 不可重新接線的主電源插頭

如果不可重新接線的插頭與主電源線的連線斷開（無論出於何種目的），則必須將該插頭完全棄置。如果將斷開後的插頭插入主電源插座，則存在極大的電擊危險。

6.3 主電源電路和干擾

高保真系統通常與其他家用設備共用一個主電源電路，其中一些設備可能會導致失真，具體表現為主電源變壓器（包括 NAC 332 中的大型變壓器）產生機械性噪聲。變壓器的噪聲不透過揚聲器傳輸，因此不影響系統效能；但小心放置 Naim 系統可降低此噪聲，因為它是一個單獨專用的主電源電路。這種電路（理想額定值為 30 或 45 安培）還將整體提高系統效能。如需安裝單獨主電源電路，應向有資格的電工徵求意見。

6.4 防雷措施

如果有雷擊風險，您的 Naim 系統應關閉並完全與主電源斷開，以防止出現潛在損壞。

7. 更多提示與建議

現在您已瞭解所有基本要素，接下來我們來瞭解更多資訊，以協助您優化全新 NAC 332 的效能。

7.1 運行

Naim 產品採用一系列精心挑選的高品質組件手工製作而成。NAC 332 開箱使用後就能達到很好的音效品質，但它的效能還會進一步提高，因為在產品使用的前幾週內，所有這些不同組件都處於通電並相互作用的階段。讓您的系統保持通電狀態可加快這一磨合過程。

7.2 清潔產品與連接件

Naim 建議僅使用隨附的清潔布輕輕擦拭產品表面的灰塵。清潔產品中所含成分可能對裝飾性表面處理材料和塗層有不利影響。

使連接塞和插座保持清潔，以防出現腐蝕。最簡單的方法是完全關閉 Naim 產品（和任何連接設備），拔掉插座上的所有連接件，然後再重新將它們牢牢地插進去。不可使用接點清潔劑和所謂的「增強劑」，因為它們會留下沉澱物並降低系統的音效品質。

7.3 重設 NAC 332

要將 NAC 332 重設為出廠預設設定，請按住後方面板上的「Brightness（亮度）/Reset（重設）」按鈕最少 3 秒。NAC 332 會變回待命狀態，所有設定都會變回出廠預設。請注意：這會取消遙控器與 Zigbee 系統自動化裝置之間的配對。

8. 支援

消費者保護情況因國家/地區而異。在大多數地區，如果您的產品出現問題，則售出此 Naim 產品的零售商應當為您的主要聯絡人。具體問題可能是系統本身問題或安裝造成的，因此零售商必須充分運用診斷技能判斷原因。

您可以在 Naimaudio.com 上找到每種 Naim 產品的支援說明文章

如果您的 Naim 產品仍存在問題，請直接傳送郵件至 support@naimaudio.com 以獲取協助和建議

9. 維修與更新

只有授權的 Naim 維修中心或 Naim 總部才可進行維修或硬體更新。許多組件都是經過定製、測試或與其他組件相配的，因此無法從其他來源獲得合適的替換件。如您有服務或維修需求，請聯絡本地的 Naim 零售商。

10. 規格

300 系列前置放大器 - NAC 332	
音訊輸入：	3 x DIN 2 x XLR 對 3 x RCA 對
音訊輸出：	1 x XLR 對 1 x RCA 對 1 x 6.35mm 耳機插孔 1 x 輸入 8 上的線路位準輸出 (5 針 DIN)
更新：	Micro USB
遠端輸入：	1 x 3.5mm 插孔 - 電氣和 Mini-TOSLINK 光纖
遠端輸出：	2 x 3.5mm 插孔 - 電氣和 Mini-TOSLINK 光纖
電源消耗：	一般用途：20W 待命：<0.5W
尺寸 (高 x 寬 x 深)：	91.5 x 432 x 317.5mm (含機腳)
重量：	11kg
主電源：	115V 或 230V, 50/60Hz

11. 產品回收



帶有劃掉的輪式垃圾箱標誌的產品不可作為生活垃圾處理。這些產品必須在回收設施中進行處理，之後所產生的任何廢物亦需妥善處理。

如需瞭解有關附近回收設施的詳細資訊，請聯絡您的地方當局。

遵守適當的回收和廢物處理方式有助於節約資源和保護環境免受污染。

소개

참고 사항: 전체 안전 경고문은
법정 안전 설명서에서 확인할
수 있습니다.

새 Naim 프리앰프를 구매해 주셔서 감사합니다. 모든 Naim Audio 제품과 마찬가지로, NAC 332도 음악적 성능을 최우선시합니다. 제품의 잠재력을 모두 실현할 수 있도록 본 설명서에서 설명하는 간단한 설치 및 사용 지침을 따르는 것이 중요합니다. 제품과 설치/설정에 대한 필수적인 내용부터 설명한 후 5장에서 더 자세한 내용으로 넘어가겠습니다.

1. 제품 구성



NAC 332 1개



문서 팩 1개



청소용 천 1개



전원 공급 케이블 1개

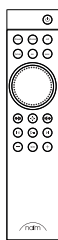

리모콘 1개

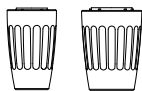

링크 플러그 2개

2. NAC 332 제품 설명

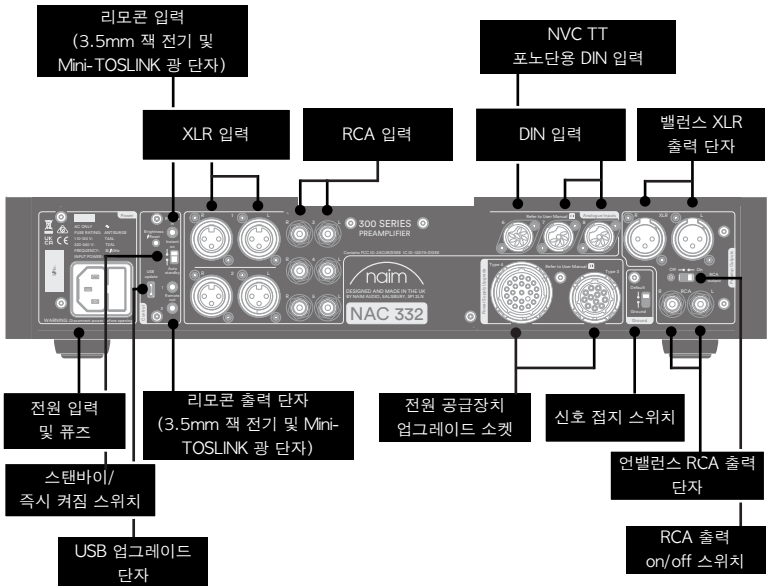
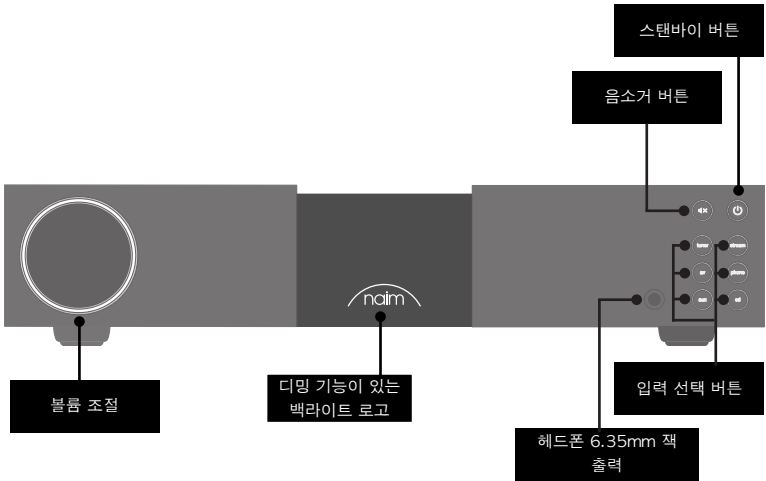

3. NAC 332 설정 필수 사항

NAC 332는 하나 또는 여러 소스와 파워앰프(짝을 이루는 NSS 333 및 NAP 350 등)에 연결해야 하지만 연결 전에 모든 컴포넌트가 최종 위치에 있고 전원에서 분리되어 있는지 확인해야 합니다.

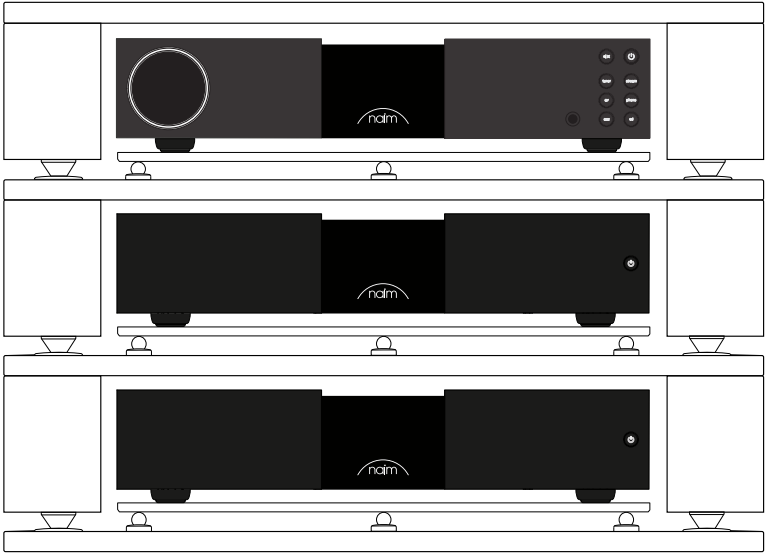

최적의 음질을 얻으려면 전용 하이파이 서포트(Naim Frain 권장)를 사용하고 그림과 같이 프리앰프를 파워앰프 위에 놓으십시오.

케이블이 있는 스피커도 필요합니다.

3.1 NAC 332를 NAP 350 파워앰프에 연결하기

NAP 350에 동봉된 두 개의 XLR 케이블로 NAC 332의 XLR 출력 단자를 각 NAP 350의 입력 단자에 연결하십시오. 케이블을 올바른 채널에 연결하십시오. 프리앰프의 왼쪽 출력 단자는 왼쪽 스피커를 구동하는 파워앰프에 연결하고 오른쪽도 마찬가지로 연결합니다. Naim 로고가 위쪽을 향하도록 XLR 플러그를 올바르게 삽입해야 합니다.

NAP 350에 동봉된 시스템 자동화 케이블로 NAC 332 리모콘 출력 단자와 NAP 350의 리모콘 입력 단자를 연결하십시오.

3.2 소스 컴포넌트 연결

필요에 따라 소스 컴포넌트를 NAC 332 입력 단자에 연결합니다. 전면 패널 버튼을 할당하여 모든 입력 단자를 선택할 수 있습니다(섹션 4.2 참조).

공장 기본 할당은 다음과 같습니다.

튜너	입력 3	RCA
스트림	입력 7	5핀 DIN
AV	입력 4	RCA
포노	입력 6	8핀 DIN
AUX	입력 1	XLR
CD	입력 8	5핀 DIN

3.3 전원 켜기

소스와 NAC 332를 파워앰프에 연결했으면 NAC 332의 전원을 켜고 음악 재생을 시작하기 전에 수행해야 할 간단한 단계가 몇 개 더 있습니다.

동봉된 두 개의 링크 플러그를 NAC 332 전원 공급장치 업그레이드 소켓에 연결하십시오.

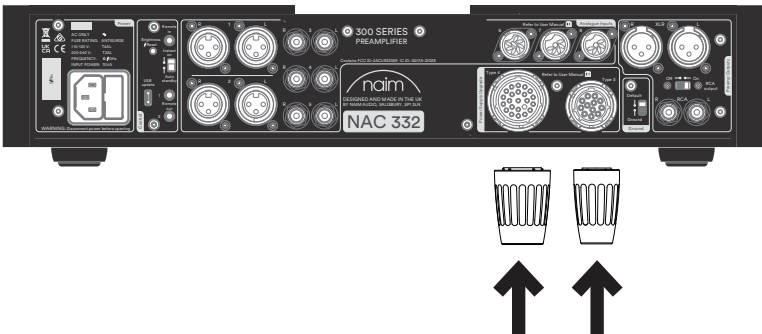

전원 케이블을 NAC 332의 전원 소켓에 연결한 다음 주전원에 연결합니다.A



전면 패널의 오른쪽 상단에 있는 스탠바이 버튼을 눌러 NAC 332를 켭니다.



3.4 리모콘 페어링

NAC 332의 전원이 켜지면 리모콘을 페어링해야 합니다.

동봉된 배터리를 리모콘 핸드셋에 삽입합니다.

전면 패널 입력 버튼 중 하나를 누르면 30초 동안 원격 페어링 모드가 활성화됩니다.



리모콘 핸드셋의 밝기 버튼을 3초 동안 길게 누릅니다.

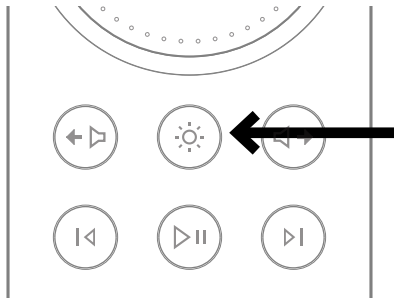

리모콘의 볼륨 링은 페어링 모드에 있을 때 추적한 다음 페어링되면 현재 볼륨 설정에서 멈춥니다.

이제 리모콘이 기기에 페어링되었으며 바로 사용할 수 있습니다.

4. NAC 332 상세 설정

4.1 밸런스 입력 단자 없이 Naim 파워앰프 사용하기

구형 Naim 파워앰프를 사용하는 경우 적절하게 배선된 케이블 한 조가 필요합니다. RCA 언밸런스 출력 단자를 사용하는 경우(예: 서브우퍼 연결) 후면 패널의 "RCA 출력" 스위치를 "On" 위치로 설정해야 합니다.

4.2 입력 단자 재할당

8개의 물리적 입력 단자 중 6개의 조합은 전면 패널이나 리모콘 버튼에서 직접 선택할 수 있습니다. 설정 모드는 버튼에 대한 물리적 입력 단자 할당을 변경하는 데 사용됩니다. 설정 모드로 들어가려면 조정할 첫 번째 입력 단자의 전면 패널 버튼을 버튼이 깜박이기 시작할 때까지 누르십시오.

볼륨 노브 LED는 가능한 입력 단자 할당을 나타내는 세그먼트를 표시하고 현재 선택된 입력 단자는 더 밝은 LED로 표시됩니다.

설정 모드에서 볼륨 노브 LED로 표시된 선택된 소스가 재생되는 것을 들을 수 있습니다. 볼륨 노브를 돌리면 깜박이는 입력 단자에 할당된 입력 단자가 변경됩니다. 설정 모드에서 다른 소스 버튼을 눌러 해당 입력 단자에 대한 할당을 조정합니다.

설정 모드를 종료하려면 깜박이는 입력 단자 버튼을 깜박임이 멈출 때까지 누르십시오. 음소거 버튼은 설정 모드에서 정상적으로 계속 작동합니다.

4.3 입력 트림 조정

각 입력 단자의 상대 레벨을 -10dB~+10dB 범위에서 조정하여 소스 간의 볼륨 레벨을 균등화할 수 있습니다.

이것은 설정 모드에서 조정하므로 먼저 조정하려는 입력 버튼을 버튼이 깜박일 때까지 누르십시오.

버튼을 두 번 누르면 트림 설정 모드로 변경됩니다. 볼륨 컨트롤의 LED는 현재 트림 설정을 나타냅니다.

볼륨 노브를 돌리면 트림 설정이 변경됩니다. 조정 중인 소스가 재생되므로 필요한 레벨을 결정할 수 있습니다.

4.4 AV 고정 이득(단위 이득)

이 모드는 AV 입력에만 적용 가능합니다. 입력 트림, 헤드룸 및 밸런스 설정은 AV 고정 이득 모드가 활성화될 때 무시됩니다.

이 모드에 있을 때 볼륨 컨트롤은 NAC 332의 원격 또는 볼륨 다이얼을 사용하여 변경할 수 없습니다. 출력 신호는 입력 신호와 동일한 음량에 있게 됩니다.

고정 이득은 설정 모드에 있는 동안 설정되므로, 버튼이 깜빡일 때까지 앞면 패널 AV 입력 버튼을 길게 누릅니다.

버튼을 두 번 누르면 트림 설정 모드로 변경됩니다. 볼륨 컨트롤의 LED는 현재 트림 설정을 나타냅니다.

다음으로 볼륨 컨트롤을 이용하여 LED 블록이 나타날 때까지 다이얼을 최대(오른쪽 끝)로 돌립니다.

설정 모드를 종료하려면 AV 입력 단자 버튼을 깜박임이 멈출 때까지 누르십시오.

4.5 최대 음량 기능

사용자는 이 모드로 전체 최대 음량 레벨을 설정하여 실수로 높은 음량을 선택하는 경우를 방지할 수 있습니다.

최대 음량 설정 모드에 있는 동안 조정되므로 전방 패널 음소거 버튼을 길게 누릅니다. 음소거 버튼이 깜빡이고, 활성화되면 볼륨 다이얼 LED가 바뀝니다.

다음으로 볼륨 컨트롤 다이얼을 왼쪽이나 오른쪽으로 돌리면 최대 음량 값을 편집할 수 있습니다.

헤드폰의 최대 음량을 설정하려면 헤드폰 잭을 삽입합니다. 볼륨 다이얼이 바뀌어 헤드폰 최대 허용 음량이 표시되며, 볼륨 컨트롤을 사용하면 원하는 최대 음량을 선택할 수 있습니다.

헤드폰 잭을 제거하면 볼륨 다이얼이 원래로 돌아가서 기본 최대 음량이 표시됩니다.

설정이 마음에 들면 깜박임이 멈출 때까지 음소거 버튼을 길게 눌러 설정 모드를 종료합니다.

설정에 만족하면 버튼을 눌러 입력 매핑 디스플레이로 돌아가거나 길게 눌러 설정 모드를 종료합니다.

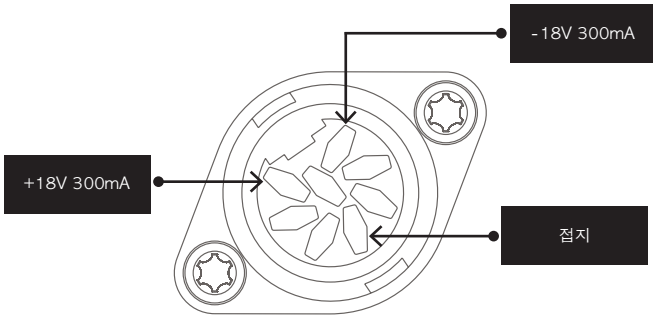

4.6 추가 DIN 입력 기능

입력 6(8핀 DIN)은 5핀 DIN 리드와 호환되며 Naim NVC TT 포노단에 직접 전원을 공급할 수도 있습니다.

입력 8(5핀 DIN)에는 현재 선택된 소스를 미리링하는 라인 레벨 출력이 있습니다. 이 입력 단자를 선택하면 연결된 소스가 미리링되므로 녹음 소스를 사용하는 경우 피드백 루프에 주의하십시오.

4.7 헤드폰 사용

헤드폰 출력은 대부분의 헤드폰을 매우 높은 볼륨 레벨로 구동할 수 있습니다. 헤드폰의 플러그가 삽입되어 있을 때는 프리앰프의 메인 출력이 음소거됩니다.

헤드폰 출력에는 별도의 볼륨 설정이 있습니다. 헤드폰을 삽입하면 볼륨이 헤드폰에서 마지막으로 사용한 레벨로 설정됩니다. 헤드폰을 빼면 볼륨이 스피커에서 마지막으로 사용한 레벨로 다시 설정됩니다.

5. NAC 332 설치 및 사용에 관한 팁

Naim은 새로 구매한 NAC 332를 빨리 즐기고 싶어하는 사용자의 마음을 이해하지만, 아래 지침을 따르면 제품의 음질이 더욱더 좋아질 것이라 약속합니다. 모든 지침은 사용자가 프리앰프를 음질 저하 없이 만끽할 수 있도록 하기 위해 작성되었습니다.

5.1 포장을 풀고 위치 정하기

NAC 332에는 견고한 전력 변압기 및 내구성 있는 알루미늄 케이스와 같은 고급 구성품이 사용됩니다. 즉 NAC 332은 11 kg의 무게가 나가기로 들어올리거나 나를 때 조심해야 하며, 제품을 놓으려는 표면은 안정적이고 제품 무게를 지지할 수 있어야 합니다.

최적의 성능을 위해 전용 하이파이 장비 랙(가급적 Naim Fraim 또는 Fraim Lite)에서 Naim 제품을 사용하여 사운드에 영향을 줄 수 있는 진동을 최소화합니다. 랙을 놓을 자리가 없는 경우, NAC 332를 Fraim 유리 선반에 올려놓은 후 선반을 적절한 가구에 올려놓는 방법으로 견고하게 단독으로 지지하십시오.

Naim 제품을 쌓아 두면 안 되며, Naim 제품을 나란히 놓을 경우 기기 간격을 어느 정도 유지하십시오.

스피커에서 웅웅거리는 소리가 발생할 위험을 줄이려면 전원 공급장치나 파워앰프를 소스 또는 프리앰프 컴포넌트 가까이에 두지 마십시오.

5.2 입력 연결 세부 정보

NAC 332에는 여러 가지 소스 연결 옵션이 있습니다. 최상의 음질을 위해 DIN 입력 단자를 사용하는 것이 좋습니다.

Type 1: 8핀 DIN

5.3 시스템 자동화

NAC 332를 호환되는 스트리머 및 파워앰프(NSS 333 및 NAP 350 등)와 함께 사용하는 경우, NAC 332를 NAP 350에 동봉된 시스템 자동화 광케이블로 연결하여 시스템 전체의 전원 켜기/끄기와 로고 밝기를 동기화할 수 있습니다.

NSS 333 및 NAC 332는 Zigbee 시스템을 사용하여 기능을 동기화합니다. NAC 332의 '리모콘 출력' 단자를 사용하여 NAP 350의 '리모콘 입력' 단자를 연결합니다. NAP 350의 '리모콘 출력' 단자를 사용하면 파워앰프를 더 많이 연결할 수도 있습니다.

NAC 332와 NAP 350을 동봉된 케이블로 연결할 수 있는 길이보다 더 먼 거리에 놓아야 하는 경우 필요한 길이만큼 교체용 3.5mm-3.5mm 광케이블을 사용할 수 있습니다. 3.5mm 커넥터가 있는 표준 아날로그 케이블을 사용할 수도 있지만, 광케이블을 사용하면 음질이 가장 좋아집니다.

5.4 전원 켜기/끄기

입력과 출력을 모두 연결한 후 동봉된 전원 케이블을 NAC 332와 전원에 연결하십시오. 이제 스탠바이 버튼을 눌러 NAC 332의 전원을 켤 수 있습니다. NSS 333, NAC 332, NAP 350가 시스템 자동화를 통해 연결된 경우 순서대로 켜집니다.

NAC 332의 전원을 끄는 절차도 동일합니다. 시스템 자동화를 통해 연결된 NSS 333, NAC 332, NAP 350를 끄려면 NSS 333 또는 NAC 332의 전면 패널에 있는 스탠바이 버튼을 누르면 됩니다. 그러면 전체 시스템이 스탠바이 모드로 전환됩니다. 전원 콘센트 스위치를 사용하여 앰프를 끄지 마십시오.

5.5 대기 전원 설정

NAC 332에는 스탠바이, 즉시 켜짐이 있는 스탠바이, 일반 사용을 위한 전원 공급 등 세 가지 전원 수준이 있습니다.

“스탠바이” 모드의 전체 전력 소비량은 0.5W가 채 안 됩니다. NAC 332는 스탠바이 버튼을 누르거나 리모콘으로 깨울 수 있습니다.

“즉시 켜짐이 있는 스탠바이”를 선택하면 NAC 332의 전원이 완전히 켜지지만 로고는 꺼집니다.

“일반 사용을 위한 전원 공급”의 경우 NAC 332는 일반 사용 시 약 20W를 사용합니다.

기본적으로 NAC 332 후면 패널 스위치는 ‘자동 스탠바이’로 설정되어 있습니다. 즉, 20분 동안 사용하지 않으면 자동으로 스탠바이 모드로 전환됩니다. 최적의 음질을 위해 스위치를 “즉시 켜짐” 위치로 설정하십시오. 그러면 NAC 332의 전원이 영구적으로 켜진 상태로 유지됩니다. 이 위치에 있는 스위치에서 스탠바이 버튼을 누르면 NAC 332의 전원은 켜진 상태로 유지되지만 로고는 꺼집니다.

5.6 Naim 로고 밝기 설정

후면 패널의 밝기 버튼과 리모콘을 사용하여 NAC 332의 LED 표시등과 Naim 로고의 밝기 수준을 선택할 수 있습니다. 시스템 자동화를 통해 연결된 Naim NAC 332 및 NAP 350 앰프를 사용하는 경우 모든 로고의 밝기가 동기화됩니다.

5.7 NPX 300 전원 공급장치 사용

NPX 300 전원 공급장치는 시스템 업그레이드 옵션입니다. NAC 332에 NPX 300 전원 공급장치를 추가하는 경우 먼저 전체 시스템을 끕니다. NAC 332에서 주전원 케이블을 제거합니다. NPX 300으로 장치에 전원이 공급되는 경우에는 필요하지 않습니다.

장비 스탠드에 NPX 300을 추가합니다.

NAC 332 후면 패널에서 두 개의 링크 플러그를 제거합니다.

Burndy 케이블에서 밴드 표시가 없는 두 끝을 NPX 300에 연결합니다. 밴드가 표시된 두 끝을 NAC 332에 연결합니다. 모든 잠금 링이 완전히 조여졌는지 확인하십시오. 케이블이 스탠드나 벽에 닿지 않고 가능한 한 느슨하게 매달리도록 “드레싱”하십시오. 양쪽 끝을 연결하기 전에 대략 필요한 모양으로 만들면 더 쉬울 것입니다.

전원 도선을 NPX 300의 전원 소켓에 연결한 다음 주전원에 연결합니다. 나머지 시스템을 다시 켭니다.

스탠바이 버튼을 눌러 NAC 332를 다시 켭니다.

6. 전원, 접지 등등

NAC 332와 함께 동봉된 전원 케이블 및 플러그만 사용하거나, Naim Power-Line 전원 케이블로 업그레이드하십시오. 퓨즈가 있는 플러그를 사용할 경우 13암페어 퓨즈를 설치해야 합니다. 전압 가변 저항이나 노이즈 서프레스를 전원 플러그에 연결하지 마십시오. 전원 공급 품질과 음질이 저하됩니다.

6.1 접지

험 루프(hum loop)를 방지하기 위해, 전체 시스템의 신호 접지를 한 곳의 전원 접지 단자에 연결해야 합니다. 일반적으로 이 단자는 주 소스 기기에 있습니다. NAC 332 프리앰프에는 접지 리프트 스위치가 있습니다. 전원 접지를 신호 접지에 연결하는 주 소스가 있는 경우 이 스위치를 “기본값”으로 설정하십시오. 전원 접지를 신호 접지에 연결하는 소스가 없는 경우에는 “접지” 위치로 설정하십시오.

6.2 배선 변경이 불가능한 주전원 플러그

배선 변경이 불가능한 플러그가 어떤 이유로든 전원 리드에서 끊어진 경우 재사용이 불가능한 방식으로 폐기해야 합니다. 끊어진 플러그를 전원 콘센트에 연결할 경우 감전을 당할 위험이 매우 높습니다.

6.3 주전원 회로와 간섭

하이파이 시스템은 일반적으로 다른 가전 기기와 전원 회로를 함께 쓰는데, 이런 기기 중 일부는 NAC 332의 대형 트랜스포머 같은 메인 트랜스포머에서 발생하는 기계적인 험으로 발전되는 왜곡을 유발할 수 있습니다.

트랜스포머의 험은 스피커를 통해 전달되지 않고 시스템의 음질에 영향을 미치지 않지만, Naim 시스템을 신중하게 배치하거나 별도의 전원 회로를 사용하여 줄일 수 있습니다. 이러한 회로(적정 규격 30암페어 또는 45암페어)도 일반적으로 시스템 성능을 향상시킵니다. 별도의 전원 회로 설치에 대한 조언은 자격이 있는 전기 기술자에게만 구해야 합니다

6.4 번개 주의사항

낙뢰 위험이 있는 경우 Naim 시스템을 끄고 전원에서 완전히 분리하여 손상 가능성을 방지해야 합니다.

7. 추가 팁 및 조언

이제 필수 사항을 모두 완료했으므로 새로 구매한 NAC 332의 음질을 최적화하기 위해 할 수 있는 일을 몇 가지 더 알아보겠습니다.

7.1 런인

Naim 제품은 여러 엄선된 고품질 부품을 사용하여 수공 제작됩니다. NAC 332는 처음 사용할 때부터 음질이 뛰어나지만, 이런 다양한 부품에 전원을 공급한 후 제품을 처음 몇 주 동안 사용하면 제품의 음질이 더욱 좋아질 수 있습니다. 시스템 전원을 계속 켜두면 이 과정이 더 빨리 진행될 수 있습니다.

7.2 제품과 연결부 청소

Naim은 동봉된 청소용 천만 사용하여 제품 표면에 있는 먼지를 가볍게 닦을 것을 권장합니다. 세척제에는 표면 처리와 코팅에 악영향을 미칠 수 있는 성분이 포함되어 있을 수 있습니다.

인터랙티브 플러그와 소켓을 깨끗하고 부식되지 않는 상태로 유지하십시오. Naim 제품(파모든 연결된 기기)의 전원을 완전히 끄고 모든 연결 플러그를 소켓에서 분리하고 다시 단단히 밀어 넣는 방법으로 이 상태를 가장 쉽게 유지할 수 있습니다. 점점 클리너와 소위 '개선제'라고 하는 제품은 시스템 음질을 저하시킬 수 있는 퇴적물을 남기므로 사용하지 않아야 합니다.

7.3 NAC 332 초기화

NAC 332를 공장 기본 설정으로 초기화하려면 후면 패널에 있는 "밝기/초기화" 버튼을 3초 이상 길게 누르십시오. NAC 332가 스탠바이 상태로 돌아가고 모든 설정이 공장 기본값으로 돌아갑니다. 여기에는 리모콘과 Zigbee 시스템 자동화 장치의 페어링 해제도 포함됩니다.

8. 지원

소비자 보호는 국가에 따라 다릅니다. 대부분의 지역에서는 기기에 문제가 발생할 경우 Naim 제품을 구매한 소매업체가 주 문의처가 되어야 합니다. 시스템 고장이나 잘못된 설치로 인해 문제가 발생할 수 있으므로 판매처의 진단 기술을 최대한 활용하는 것이 중요합니다.

Naimaudio.com에서 각 Naim 제품에 대한 다양한 지원 문서를 온라인으로 찾을 수 있습니다.

Naim 제품에 계속 문제가 발생할 경우 support@naimaudio.com으로 Naim에 직접 연락하여 도움과 상담을 받으십시오.

9. 서비스 및 업데이트

수리 또는 하드웨어 업데이트는 공인 Naim 서비스 센터에서 수행하거나 Naim 본사에서 직접 수행해야 합니다. 상당수의 컴포넌트는 맞춤형으로 제작되거나 테스트를 거처거나 구성되므로 다른 판매처나 대리점에서 해당하는 교체품을 구할 수 없는 경우가 종종 있습니다. 서비스 또는 수리에 대한 문의가 있는 경우 해당 지역의 Naim 소매업체에 연락하십시오.

10. 사양

300 시리즈 프리앰프 - NAC 332	
오디오 입력 단자:	DIN 3개 XLR 페어 2개 RCA 페어 3개
오디오 출력 단자:	XLR 페어 1개 RCA 페어 1개 6.35mm 헤드폰 잭 1개 입력 단자 8의 라인 레벨 출력 단자 1개(5 핀 DIN)
업데이트:	마이크로 USB
리모콘 입력:	3.5mm 잭 1개 - 전기 및 Mini-TOSLINK 광 단자
리모콘 출력:	3.5mm 잭 2개 - 전기 및 Mini-TOSLINK 광 단자
전력 소비량:	일반 용도: 20W 스탠바이: <0.5W
크기(H x W x D):	91.5 x 432 x 317.5mm(발 포함)
무게:	11kg
전원:	115V 또는 230V, 50/60Hz

11. 제품 재활용



바퀴 달린 쓰레기통에 X(crossed-out)자 표시가 되어 있는 제품은 가정용 쓰레기로 폐기할 수 없습니다. 이 제품은 재활용하여 쓰레기 부산물을 적절히 처리할 수 있는 시설에서 폐기해야 합니다.

가장 가까운 시설에 대한 자세한 정보는 해당 지역의 당국에 문의하십시오.

적절한 재활용과 폐기물 처리는 자원을 보존하고 환경을 오염으로부터 보호하는 데 도움이 됩니다.

บทนำ

โปรดทราบ: สามารถดูค่า
เตือนด้านความปลอดภัย
ทั้งหมดได้ในคู่มือความ
ปลอดภัยตามกฎหมาย

ยินดีต้อนรับสู่ปรแกรม Naim เครื่องใหม่ของคุณ NAC 332 ให้ความสำคัญกับประสิทธิภาพด้านดนตรีเป็นอันดับแรก เช่นเดียวกับผลิตภัณฑ์ Naim Audio อื่นๆ ทุกรายการ เพื่อช่วยให้อุปกรณ์ทำงานได้อย่างเต็มศักยภาพ โปรดให้ความสำคัญกับการปฏิบัติตามคำแนะนำในการติดตั้งและใช้งานอย่างง่ายที่กล่าวถึงในคู่มือนี้
คู่มือ เราจะเริ่มต้นด้วยข้อมูลสำคัญเกี่ยวกับผลิตภัณฑ์และการติดตั้งก่อนที่จะเข้าสู่ข้อมูลโดยละเอียดเพิ่มเติมในบทที่ 5

1. มีอะไรอยู่ในกล่องบ้าง



1 x NAC 332



1x ชุดเอกสาร



1x ผ้าทำความสะอาด



1x สาย Power-Line Lite

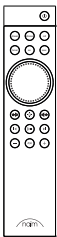

1x รีโมทคอนโทรล

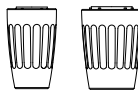

2x ปลั๊กลิ้งก์

2. ทำความรู้จักกับ NAC 332 ของคุณ

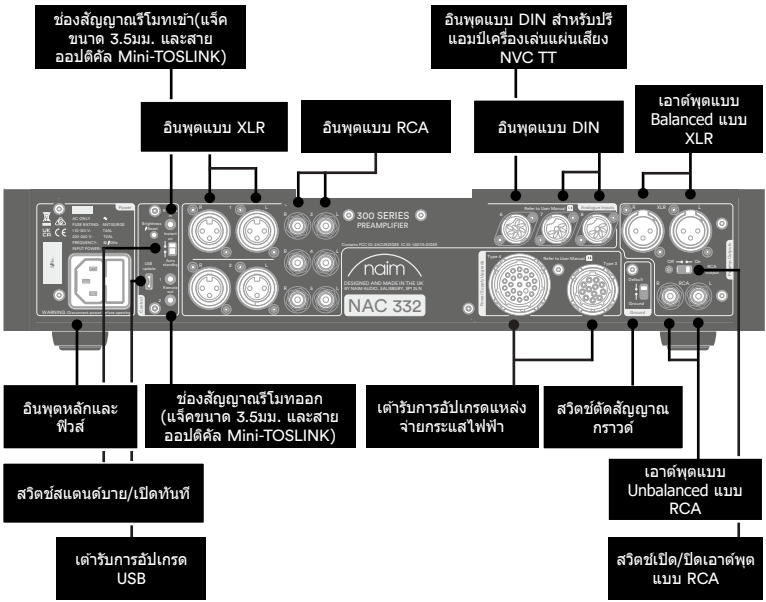
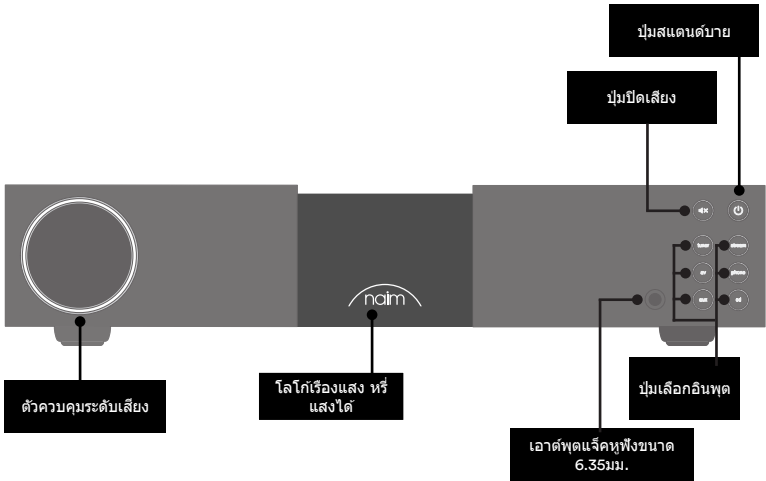

3.1 การเชื่อมต่อ NAC 332 ของคุณเข้ากับพาวเวอร์แอมป์ NAP 350

เชื่อมต่อสายสัญญาณ XLR สองเส้น (ที่นำมาพร้อมกับ NAP 350) จากช่องเอาต์พุตแบบ XLR ของ NAC 332 เข้ากับช่องอินพุตของ NAP 350 แต่ละเครื่อง ตรวจสอบให้แน่ใจว่าต่อสายสัญญาณตรงช่อง: ช่องเอาต์พุตด้านซ้ายของปรีแอมป์จะต้องเชื่อมต่อเข้ากับพาวเวอร์แอมป์ที่ส่งกำลังสัญญาณให้ลำโพงด้านซ้ายอยู่ และทำแบบเดียวกันสำหรับด้านขวา โปรดตรวจสอบให้แน่ใจว่าได้เสียบปลั๊ก XLR อย่างถูกต้องโดยที่โลโก้ Naim บนปลั๊กหันขึ้นด้านบน

เชื่อมต่อสายสัญญาณเอไอเอ็มซีบีระบบ (ที่นำมาพร้อมกับ NAP 350) ระหว่างช่องสัญญาณรีโมทออกของ NAC 332 และช่องสัญญาณรีโมทเข้าบน NAP 350

3.2 เชื่อมต่อแหล่งจ่ายสัญญาณเสียงของคุณ

เชื่อมต่อแหล่งจ่ายสัญญาณเสียงเข้ากับช่องอินพุตของ NAC 332 ตามต้องการ คุณสามารถกำหนดปุ่มที่แผงควบคุมด้านหน้าเพื่อเลือกช่องอินพุตใดๆ ก็ได้ โปรดดูข้อ 4.2

การกำหนดอินพุตที่เป็นค่าเริ่มต้นจากโรงงานคือ:

จูนเนอร์	อินพุต 3	RCA
สตริม	อินพุต 7	DIN แบบ 5 ขา
AV	อินพุต 4	RCA
โฟโน	อินพุต 6	DIN แบบ 8 ขา
AUX	อินพุต 1	XLR
CD	อินพุต 8	DIN แบบ 5 ขา

3.3 การเปิดใช้งาน

เมื่อคุณได้เชื่อมต่อแหล่งจ่ายสัญญาณและ NAC 332 ของคุณเข้ากับพาวเวอร์แอมป์แล้ว ก็จะเหลือขั้นตอนง่ายๆ อีกเพียงไม่กี่ขั้นตอนก่อนที่คุณจะสามารถเปิดใช้งาน NAC 332 ของคุณและเริ่มเล่นเพลงได้

เชื่อมต่อปลั๊กลิ้งก์ที่นำมาสองชิ้นกับเต้ารับการอัปเกรดแหล่งจ่ายกระแสไฟฟ้าของ NAC 332

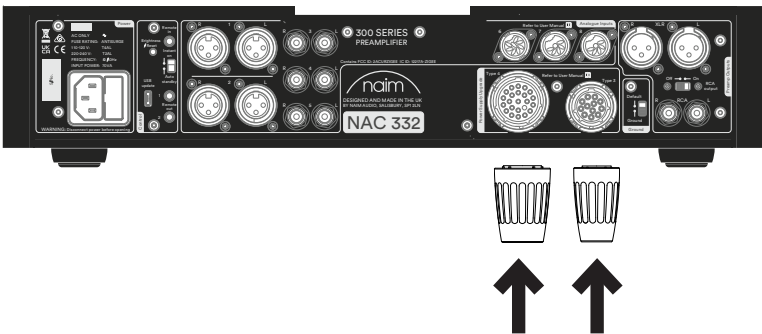

เสียบสายไฟเข้ากับตัวรับกระแสไฟของ NAC 332 แล้วต่อเข้ากับแหล่งจ่ายไฟหลัก

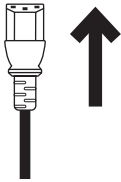

เปิด NAC 332 ของคุณด้วยการกดที่ปุ่มสแตนด์บายที่ด้านบนขวาของแผงควบคุมด้านหน้า



3.4 การจับคู่กับรีโมทคอนโทรล

เมื่อเปิด NAC 332 ของคุณขึ้นแล้ว คุณจะต้องทำการจับคู่กับรีโมทคอนโทรล ใส่มดเตอร์เข้าไปในรีโมทคอนโทรล

การกดไปที่ปุ่มอินพุตปุ่มใดปุ่มหนึ่งบนแผงควบคุมด้านหน้าจะเป็นการเปิดใช้งานโหมดการจับคู่ระยะไกลเป็นเวลา 30 วินาที



กดปุ่มความสว่างบนรีโมทคอนโทรลค้างไว้เป็นระยะเวลา 3 วินาที

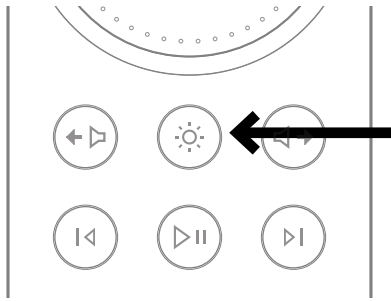

วงแหวนระดับเสียงบนรีโมทจะหมุนเป็นวงเมื่ออยู่ในโหมดจับคู่แล้วจะหยุดที่ค่าระดับเสียงที่ตั้งไว้ในปัจจุบันเมื่อจับคู่แล้ว

รีโมทจับคู่กับปรีแอมป์และพรีอัมป์ทำงานแล้วในตอนนี

4. การติดตั้ง NAC 332 โดยละเอียด

4.1 การใช้แอมป์ของ Naim ที่ไม่มีช่องอินพุตแบบ Balanced

หากใช้งานพาวเวอร์แอมป์ของ Naim รุ่นเก่า คุณจำเป็นต้องใช้ชุดสายสัญญาณที่เหมาะสม

หากใช้เอาต์พุตแบบ Unbalanced แบบ RCA (เช่น เพื่อเชื่อมต่อกับซีพียูเฟออร์) จะต้องปรับสวิตช์ "RCA output (เอาต์พุตแบบ RCA)" ที่แผงควบคุมด้านหลังให้อยู่ที่ตำแหน่ง "On (เปิด)"

4.2 การกำหนดหน้าที่ให้อินพุตใหม่

คุณสามารถเลือกผสมผสานอินพุตที่ใช้งานได้ทั้งหมดจากทั้งหมดแปดช่องโดยตรงจากปุ่มบนแผงควบคุมด้านหน้าหรือที่รีโมทคอนโทรล และใช้โหมดตั้งค่าเพื่อเปลี่ยนหน้าที่ของอินพุตที่ใช้งานได้เข้ากับปุ่ม

หากต้องการเข้าสู่โหมดตั้งค่า ให้กดปุ่มที่แผงด้านหน้าของอินพุตแรกที่จะปรับจนกระทั่งปุ่มเริ่มกะพริบ

ไฟ LED ของปุ่มปรับระดับเสียงจะแสดงส่วนต่างๆ ที่ระบุหน้าที่ของอินพุตที่เป็นไปได้ โดยอินพุตที่เลือกในปัจจุบันจะแสดงด้วยไฟ LED ที่สว่างกว่า

ขณะที่อยู่ในโหมดการติดตั้ง แหล่งจ่ายสัญญาณที่เลือกซึ่งแสดงโดยไฟ LED ของปุ่มปรับระดับเสียงจะดังขึ้น

การหมุนปุ่มปรับระดับเสียงจะเป็นการเปลี่ยนอินพุตที่กำหนดให้กับอินพุตที่กำลังกะพริบอยู่

ขณะที่อยู่ในโหมดตั้งค่า ให้กดปุ่มแหล่งจ่ายสัญญาณอื่นๆ เพื่อกำหนดหน้าที่สำหรับอินพุตนั้นๆ หากต้องการออกจากโหมดตั้งค่า ให้กดปุ่มอินพุตที่กำลังกะพริบจนกว่าจะหยุดกะพริบ ปุ่มปิดเสียงยังคงทำงานได้ตามปกติในขณะที่อยู่ในโหมดตั้งค่า

4.3 การปรับอินพุตทริม

คุณสามารถปรับระดับสัมพัทธ์ของแต่ละอินพุตให้อยู่ระหว่างช่วง -10dB ถึง +10dB ได้เพื่อปรับระดับเสียงระหว่างแหล่งจ่ายสัญญาณให้เท่ากัน

โดยจะปรับระดับสัมพัทธ์ได้ระหว่างที่อยู่ในโหมดตั้งค่า ดังนั้นก่อนอื่นให้กดปุ่มอินพุตเพื่อปรับจนกว่าปุ่มจะกะพริบ

การกดปุ่มครั้งที่สองจะเปลี่ยนเป็นโหมดการตั้งค่าทริม ไฟ LED บนตัวควบคุมระดับเสียงจะแสดงการตั้งค่าทริมปัจจุบัน

การหมุนปุ่มปรับระดับเสียงจะเป็นการเปลี่ยนการตั้งค่าทริม โดยแหล่งจ่ายสัญญาณที่กำลังปรับจะเล่นเสียงเพื่อให้คุณสามารถตัดสินใจเกี่ยวกับระดับที่ต้องการได้

เมื่อพอใจกับการตั้งค่าแล้ว การกดปุ่มจะเป็นการกลับสู่การแสดงผลการแมปอินพุต ส่วนการกดค่าจะเป็นการออกจากโหมดตั้งค่า

4.4 AV อัดขยายคองท์ (อัดขยายแบบเอกภาพ)

โหมดนี้ใช้ใต้กับอินพุต AV เท่านั้น การตั้งค่าอินพุตทริม เฮดรูม และความสมดุลจะใช้งานไม่ได้ในขณะที่ใช้งานโหมด AV อัดขยายคองท์

ไม่สามารถเปลี่ยนแปลงการควบคุมระดับเสียงโดยไซริโมทหรือปุ่มปรับระดับเสียงของ NAC 332 เมื่ออยู่ในโหมดนี้ใต้ สัญญาณออกจะอยู่ที่ระดับเสียงเดียวกับสัญญาณเข้า

อัดขยายคองท์ที่ถูกตั้งค่าขณะอยู่ในโหมดตั้งค่า ก่อนอื่นใ้กดปุ่มอินพุต AV ที่แผงด้านหน้าค่างไว้จนกว่าไฟจะกะพริบ

การกดปุ่มคองท์ที่สอจะเปลี่ยนเป็นโหมดการตั้งค่าทริม ไฟ LED บนตัวควบคุมระดับเสียงจะแสดงการตั้งค่าทริมปัจจุบัน

จากนั้นหมุนปุ่มควบคุมระดับเสียงไปที่ระดับสูงสุด (ขวาสุด) จนกว่าบัลลูนไฟ LED จะปรากฏขึ้น

หากต้องการออกจากโหมดการตั้งค่า ใ้กดปุ่มอินพุต AV จนกว่าไฟจะหยุดกะพริบ

4.5 ฟังก์ชันระดับเสียงสูงสุด

โหมดนี้ช่วยให้ผู้ใช้สามารถตั้งค่าระดับเสียงสูงสุดโดยรวมเพื่อป้องกันการเลือกระดับเสียงสูงโดยไม่ได้ตั้งใจ

สิ่งนี้จะถูกปรับในขณะที่อยู่ในโหมดการตั้งค่าระดับเสียงสูงสุด ก่อนอื่นใ้กดปุ่มปิดเสียงที่แผงด้านหน้าค่างไว้ ปุ่มปิดเสียงจะกะพริบและไฟ LED ของปุ่มปรับระดับเสียงจะเปลี่ยนไปเมื่อเปิดใช้งาน

จากนั้นหมุนปุ่มควบคุมระดับเสียงไปทางซ้ายหรือขวาเพื่อปรับค่าระดับเสียงสูงสุด

ในการตั้งค่าระดับเสียงสูงสุดสำหรับหูฟัง ให้เสียบแฉ็คหูฟัง ปุ่มปรับระดับเสียงจะเปลี่ยนเพื่อแสดงระดับเสียงสูงสุดสำหรับหูฟัง จากนั้นใช้ปุ่มควบคุมระดับเสียงเพื่อเลือกระดับเสียงสูงสุดที่ต้องการ การถอดแฉ็คหูฟังจะทำให้ปุ่มปรับระดับเสียงกลับไปแสดงระดับเสียงหลักสูงสุด

เมื่อพอใจกับการตั้งค่าแล้ว ใ้ออกจากโหมดการตั้งค่าโดยกดปุ่มปิดเสียงจนกว่าไฟจะหยุดกะพริบ

ชนิดที่ 1 DIN แบบ 8 ขา

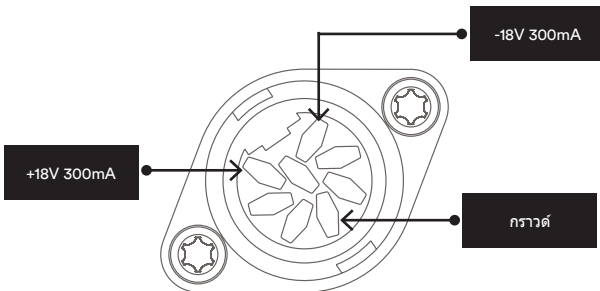

4.6 ฟังก์ชันอินพุตแบบ DIN เพิ่มเติม

อินพุต 6 (DIN แบบ 8 ขา) เข้ากันใต้กับสายไฟ DIN แบบ 5 ขาและยังสามารถส่งกำลังไฟใ้กับปริ๊นแอมป์เครื่องเล่นแผ่นเสียง Naim NVC TT โดยตรงใต้อีกด้วย

อินพุต 8 (DIN แบบ 5 ขา) มีเอาต์พุตสัญญาณระดับ Line ที่สะท้อนแหล่งจ่ายสัญญาณที่เลือกในปัจจุบันใต้ โปรดทราบว่าเมื่อเลือกอินพุตนี้ เสียงแหล่งจ่ายสัญญาณที่เลือกจะสะท้อน ดังนั้นโปรดระวังการเกิดฟีดแบคแบบลูปหากใช้แหล่งจ่ายสัญญาณที่บันทึก

4.7 การใช้งานหูฟัง

เอาต์พุตหูฟังสามารถส่งสัญญาณที่มีระดับเสียงที่สูงมากไปยังหูฟังส่วนใหญ่ ขณะที่เสียบปลั๊กหูฟัง เอาต์พุตหลักของปริ๊นแอมป์จะปิดเสียงไว้

โดยเอาต์พุตหูฟังมีการตั้งค่าระดับเสียงแยกกันต่างหาก เมื่อใส่หูฟัง ระดับเสียงจะตั้งไว้ที่ระดับที่ใช้กับหูฟังล่าสุด เมื่อถอดออก ระดับเสียงจะย้อนกลับไปที่ระดับที่ใช้กับลำโพงล่าสุด

5. เคล็ดลับในการติดตั้งและใช้งาน NAC 332 ของคุณ

เราทราบว่าคุณพร้อมที่จะเพลิดเพลินกับ NSC 332 เครื่องใหม่ของคุณแล้ว แต่เราสัญญาว่าคุณภาพเสียงจะดียิ่งขึ้นไปอีกเมื่อคุณปฏิบัติตามคำแนะนำเหล่านี้ ซึ่งคำแนะนำทั้งหมดออกแบบมาเพื่อช่วยให้คุณได้สัมผัสประสบการณ์การใช้ปริ๊นแอมป์ของคุณได้โดยปราศจากการลดทอนประสิทธิภาพ

5.1 การนำออกจากกล่องและจัดวาง

NAC 332 ของคุณใช้ส่วนประกอบที่มีคุณภาพสูง รวมถึงหม้อแปลงไฟฟ้าจำนวนมากและตัวเครื่องอะลูมิเนียมที่ทนทาน นั่นหมายความว่า NAC 332 มีน้ำหนัก 11 กก. ดังนั้นโปรดใช้ความระมัดระวังเมื่อยกหรือเคลื่อนย้าย และตรวจสอบให้แน่ใจว่าพื้นผิวที่คุณจะวางอุปกรณ์นั้นมั่นคงและสามารถรองรับน้ำหนักได้

เพื่อประสิทธิภาพสูงสุด ให้ใช้งานผลิตภัณฑ์ Naim ของคุณโดยวางบนชั้นวางอุปกรณ์ Hi-fi โดยเฉพาะ

เช่น Naim Fraim หรือ Fraim Lite จะเหมาะสมที่สุด เพื่อลดการสั่นสะเทือนที่อาจส่งผลกระทบต่อเสียง แต่ถ้าไม่มีที่สำหรับชั้นวาง ให้พิจารณาว่า NAC 332 ของคุณบนชั้นวางกระจก Fraim บนเครื่องเรือนที่เหมาะสม เพื่อจะได้มีฐานรองที่แข็งแรงแต่ไม่ก่อภาระ อย่าวางผลิตภัณฑ์ Naim ซ้อนทับกัน และหากคุณกำลังวางผลิตภัณฑ์ไว้ติดกัน โปรดเว้นระยะห่างระหว่างเครื่องด้วย เพื่อลดความเสี่ยงของการเกิดเสียงรบกวนที่ลำโพง อย่าวางแหล่งจ่ายกระแสไฟฟ้าหรือพาวเวอร์แอมป์ไว้ใกล้กับแหล่งจ่ายสัญญาณเสียงหรือส่วนประกอบของปริ๊นแอมป์

5.2 รายละเอียดเกี่ยวกับการเชื่อมต่ออินพุต

NAC 332 มีตัวเลือกการเชื่อมต่อแหล่งจ่ายสัญญาณที่หลากหลาย เพื่อคุณภาพเสียงที่ดีที่สุด เราขอแนะนำให้คุณใช้อินพุตแบบ DIN

5.3 ออโตเมชันระบบ

เมื่อใช้งาน NAC 332 กับเครื่องสตรีมและพาวเวอร์แอมป์ที่เข้ากันได้ เช่น NSS 333 และ NAP 350 คุณสามารถทำให้การเปิด/ปิดและความสว่างของโลโก้ทั่วทั้งระบบของคุณเกิดขึ้นพร้อมกันได้โดยการเชื่อมต่อ NAC 332 เข้ากับสายออโตเมชันระบบแบบออปติคัลที่ใหม่พร้อมกัน NAP 350

NSS 333 และ NAC 332 ใช้ระบบ Zigbee เพื่อซิงโครไนซ์ฟังก์ชันต่างๆ ใช้ช่องสัญญาณ 'Remote Out (รีโมทออก)' บน NAC 332 เพื่อเชื่อมต่อช่องสัญญาณ 'Remote in (รีโมทเข้า)' บน NAP 350 สามารถเชื่อมต่อพาวเวอร์แอมป์เพิ่มได้อีกโดยการใช้อุปกรณ์สัญญาณ 'Remote Out (รีโมทออก)' ของ NAP 350 หากต้องการเพิ่มระยะห่างระหว่าง NAC 332 กับ NAP 350 ของคุณให้ไกลกว่าสายสัญญาณที่ใหม่ คุณสามารถใช้สายสัญญาณแบบออปติคัลแบบ 3.5 มม. ถึง 3.5 มม. ทดแทนด้วยความยาวตามที่ต้องการได้ นอกจากนี้ ยังสามารถใช้สายอนาล็อกแบบมาตรฐานที่มีคอนเนคเตอร์ขนาด 3.5 มม. ได้ด้วยเช่นกัน แต่สายสัญญาณแบบออปติคัลจะให้ประสิทธิภาพที่ดีที่สุด

5.4 การเปิด/ปิดเครื่อง

เมื่อเสียบอินพุตและเอาต์พุตทั้งหมดแล้ว ให้เสียบสายไฟหลักที่ใหม่เข้ากับ NAC 332 ของคุณ และแหล่งจ่ายไฟหลัก

คุณสามารถเปิดใช้ NAC 332 ได้แล้วในตอนนี้อย่างการกดปุ่มสแตนด์บาย หาก NSS 333, NAC 332 และ NAP 350 เชื่อมต่อผ่านออโตเมชันระบบ อุปกรณ์เหล่านี้จะเปิดเครื่องตามลำดับ

ขั้นตอนการปิด NAC 332 ก็เหมือนกันคือ: ปิด NSS 333, NAC 332 และ NAP 350 ที่มีการเชื่อมต่อผ่านออโตเมชันระบบ ด้วยการกดปุ่มสแตนด์บาย

ที่แผงควบคุมด้านหลัง NSS 333 หรือ NAC 332 ซึ่งจะทำให้ระบบทั้งหมดของคุณเข้าสู่โหมดสแตนด์บาย หลีกเลี่ยงการใช้สวิตช์ตัวรับปลั๊กไฟหลักเพื่อปิดแอมป์ของคุณ

5.5 การตั้งค่าพลังงานสแตนด์บาย

NAC 332 มีระดับพลังงานสามระดับ: สแตนด์บาย สแตนด์บายพร้อมเปิดทันที และการจ่ายพลังงานเพื่อการใช้งานปกติ

โหมด "Standby (สแตนด์บาย)" มีการใช้พลังงานโดยรวมต่ำกว่า 0.5W คุณสามารถเรียกใช้ NAC 332 ได้โดยการกดที่ปุ่มสแตนด์บายหรือจากรีโมทคอนโทรล

"Standby with instant on (สแตนด์บายพร้อมเปิดทันที)" ทำให้ NAC 332 ได้รับความสว่างอย่างเต็มกำลัง แต่จะปิดโลโก้ไว้ "Powered for normal use (การจ่ายพลังงานเพื่อการใช้งานปกติ)" สำหรับการใช้งานปกติซึ่ง NAC 332 จะใช้พลังงานประมาณ 20W

ตามค่าเริ่มต้น สวิตช์ที่แผงควบคุมด้านหลัง NAC 332 ได้รับการตั้งค่าให้ 'Auto standby (สแตนด์บายโดยอัตโนมัติ)' อุปกรณ์จะเข้าสู่โหมดสแตนด์บายโดยอัตโนมัติหลังจากไม่มีการใช้งานเป็นระยะเวลาไม่เกิน 20 นาที เพื่อคุณภาพเสียงที่ดีที่สุด ให้ปรับสวิตช์ให้อยู่ในตำแหน่ง "Instant on (เปิดทันที)" การทำเช่นนี้จะทำให้ NAC 332 เปิดเครื่องอยู่เป็นการถาวร เมื่อสวิตช์อยู่ในตำแหน่งนี้ หากกดปุ่มสแตนด์บาย NAC 332 จะยังคงเปิดเครื่องอยู่ แต่โลโก้จะปิดลง

5.6 การตั้งค่าความสว่างของโลโก้ Naim

คุณสามารถเลือกระดับความสว่างของไฟแสดงสถานะ LED และโลโก้ Naim บน NAC 332 ได้ โดยใช้ปุ่มความสว่างบนแผงควบคุมด้านหลังและรีโมทคอนโทรล หากผู้ใช้แอมป์ NAC 332 และ NAP 350 ของ Naim ที่มีการเชื่อมต่อผ่านออโตเมชันระบบ ความสว่างของโลโก้จะเท่ากันทั้งหมด

5.7 การใช้งานแหล่งจ่ายไฟ NPX 300

แหล่งจ่ายไฟ NPX 300 เป็นการอัปเกรดระบบแบบไม่บังคับ หากต้องการเพิ่มแหล่งจ่ายไฟ NPX 300 เข้ากับ NAC 332 ให้ปีระบบทั้งหมดก่อน ถอดสายไฟหลักออกจาก NAC 332 ไม่ต้องใช้สายไฟหลักนี้หากเครื่องได้รับการจ่ายไฟโดย NPX 300 วาง NPX 300 บนชั้นวางอุปกรณ์

ถอดปลั๊กลิ่งทั้งสองตัวออกจากแผงควบคุมด้านหลังของ NAC 332

เชื่อมต่อปลายด้านที่ไม่ได้ผูกไว้ของสายสัญญาณ Burndy สองเส้นกับ NPX 300 เชื่อมต่อปลายด้านที่ผูกไว้กับ NAC 332 ตรวจสอบให้แน่ใจว่าวงแหวนสำหรับล็อคทั้งหมดได้ขันไว้จนแน่นเต็มที่ให้ลอง "ปรับแต่ง" สายสัญญาณเพื่อให้สายห้อยอยู่ในลักษณะที่หลวมที่สุดเท่าที่จะเป็นไปได้และโดยไม่สัมผัสกับชั้นวางหรือกำแพง

การดำเนินการนี้จะง่ายขึ้นหากมีการขึ้นรูปสายสัญญาณตามรูปทรงที่จำเป็นแบบคร่าวๆ ก่อนเสียบปลายสายแต่ละด้าน

ให้เสียบสายไฟเข้ากับเต้ารับกระแสไฟของ NPX 300 หลังจากนั้นให้ต่อเข้ากับแหล่งจ่ายไฟหลักเปิดอุปกรณ์ที่เหลือในระบบอีกครั้ง

เปิด NAC 332 อีกครั้งโดยการแตะปุ่มสแตนด์บาย

6. แหล่งจ่ายไฟหลัก การต่อสายดิน และอื่นๆ

ใช้เฉพาะสายไฟหลักและปลั๊กไฟที่ใหม่กับ NAC 332 ของคุณหรือสายไฟหลัก Naim Power-Line แบบอัปเกรดเท่านั้น ในกรณีที่มีการใช้ปลั๊กไฟที่มีฟิวส์ ควรติดตั้งฟิวส์ขนาด 13 แอมป์ ห้ามต่อสายตัวต้านทานที่แปรค่าตามแรงดันหรือตัวลดเสียงรบกวนเข้ากับปลั๊กไฟหลัก เพราะอุปกรณ์ดังกล่าวจะไปลดทอนคุณภาพของแหล่งจ่ายไฟหลักและเสียง

6.1 การต่อสายดิน

เพื่อหลีกเลี่ยงเสียงรบกวน กราวด์สัญญาณของทั้งระบบควรเสียบเข้ากับสายดินหลักที่จุดเดียว โดยปกติแล้วจุดนี้จะอยู่ที่แหล่งจ่ายสัญญาณเสียงหลัก ปริ๊นแอมป์ NAC 332 มีสวิตช์สำหรับตัดกราวด์ ตั้งค่าส่วนนี้เป็น "Default (ค่าเริ่มต้น)" หากแหล่งจ่ายสัญญาณหลักเชื่อมต่อกับสายดินหลักกับกราวด์ หากไม่มีแหล่งจ่ายสัญญาณอื่นเชื่อมต่อกับสายดินหลักกับกราวด์ ให้ปรับส่วนนี้เป็นตำแหน่ง "Ground (กราวด์)"

6.2 ปลั๊กไฟหลักแบบเปลี่ยนสายไม่ได้

หากมีการตัดหัวปลั๊กแบบเปลี่ยนสายไม่ได้ออกจากสายไฟหลัก (ไม่ว่าจะด้วยจุดประสงค์ใดก็ตาม) จะต้องทิ้งปลั๊กนั้นไปด้วยวิธีที่ทำให้ไม่สามารถนำไปใช้ประโยชน์ได้อีกโดยสิ้นเชิง อาจมีอันตรายจากไฟฟ้าดูดได้หากเอาปลั๊กที่ตัดสายนั้นไปเสียบเข้ากับเต้ารับปลั๊กไฟหลัก

6.3 วงจรหลักและการรบกวน

ระบบ hi-fi ปกติจะใช้วงจรกำลังหลักร่วมกับอุปกรณ์ในครัวเรือนอื่น ๆ ซึ่งบางอย่างอาจทำให้เกิดการรบกวนที่อาจปรากฏเป็นเสียงฮัมทางกลจากหม้อแปลงไฟฟ้าหลัก ซึ่งรวมถึงหม้อแปลงขนาดใหญ่ใน NAC 332 ของคุณ

เสียงฮัมจากหม้อแปลงไฟฟ้าไม่ได้ถูกส่งผ่านลำโพงและไม่มีผลกระทบต่อประสิทธิภาพของระบบ อย่างไรก็ตาม การจัดวางตำแหน่งระบบ Naim ของคุณอย่างเหมาะสมสามารถลดเสียงรบกวนได้ เช่นเดียวกันกับการมีวงจรหลักที่แยกต่างหากโดยเฉพาะ วงจรดังกล่าว (ควรมีขนาด 30 หรือ 45 แอมป์) โดยทั่วไปมักจะช่วยปรับปรุงประสิทธิภาพของระบบด้วย ขอคำแนะนำในการติดตั้งวงจรหลักแยกต่างหากจากช่างไฟฟ้าผู้เชี่ยวชาญเท่านั้น

6.4 ข้อควรระวังเกี่ยวกับฟ้าผ่า

ควรปีระบบ Naim ของคุณและตัดการเชื่อมต่อจากแหล่งจ่ายไฟหลักอย่างสมบูรณ์เมื่อมีความเสี่ยงที่จะถูกฟ้าผ่า เพื่อป้องกันความเสียหายที่อาจเกิดขึ้น

7. เคล็ดลับและคำแนะนำเพิ่มเติม

คุณได้จัดการสิ่งที่จำเป็นทั้งหมดเสร็จสิ้นแล้วในตอนนี เราขออธิบายประเด็นเพิ่มเติมอีกเล็กน้อย เพื่อให้คุณสามารถเพิ่มประสิทธิภาพการทำงานของ NAC 332 เครื่องใหม่ของคุณได้

7.1 การรีเซ็ต

ผลิตภัณฑ์ของ Naim ได้รับการผลิตขึ้นด้วยมือจากส่วประกอบคุณภาพสูงที่คัดสรรมาเป็นอย่างดี NAC 332 ของคุณจะมีเสียงที่สวยสุดตั้งแต่แกะกล่อง แต่ประสิทธิภาพยังอาจดีขึ้นไปอีกได้เมื่อส่วนประกอบต่างๆ เหล่านี้ทั้งหมดได้รับพลังงานและมีปฏิสัมพันธ์กันในช่วงสองสามสัปดาห์แรกของการใช้งาน การจ่ายพลังงานแก่ระบบของคุณอยู่ตลอดจะช่วยสนับสนุนกระบวนการนี้ได้

7.2 การทำความสะอาดผลิตภัณฑ์และการเชื่อมต่อ

Naim แนะนำให้ใช้เฉพาะผ้าทำความสะอาดที่ให้มาเพื่อบิดฝุ่นบนพื้นผิวของผลิตภัณฑ์เบาๆ เท่านั้น ผลิตภัณฑ์ทำความสะอาดอาจมีส่วนผสมที่สามารถส่งผลเสียต่อการรักษาและการเคลือบพื้นผิวเพื่อความสวยงามได้

ให้ดูแลปลั๊กไฟและเต้ารับที่เชื่อมต่อระหว่างกันให้สะอาดและปราศจากสนิมอยู่เสมอ วิธีที่ง่ายที่สุดในการดูแลรักษาในตอนนี้คือให้ปิดสวิตช์ผลิตภัณฑ์ Naim ของคุณ (และอุปกรณ์ที่เชื่อมต่อกันทั้งหมด) ถอดปลั๊กที่เสียบไว้ทั้งหมดออกจากเต้ารับ และเสียบปลั๊กกลับเข้าไปใหม่ให้แน่นอีกครั้ง ไม่ควรใช้น้ำยาทำความสะอาดแบบสเปรย์ฉีดพื้นผิวและที่เรียกกันว่า 'น้ำยาเคลือบเงา' เนื่องจากอาจเกิดการทิ้งตะกอนที่จะสามารถลดทอนคุณภาพเสียงของระบบของคุณได้

7.3 การรีเซ็ต NAC 332 ของคุณ

หากต้องการรีเซ็ต NAC 332 เป็นค่าเริ่มต้นจากโรงงาน ให้กดปุ่ม "ความสว่าง/รีเซ็ต" (Brightness/ Reset) ที่แผงควบคุมด้านหลังค้างไว้อย่างน้อย 3 วินาที NAC 332 ที่กลับสู่สถานะเริ่มต้นบายและการตั้งค่าทั้งหมดจะกลับสู่ค่าเริ่มต้นจากโรงงาน โปรดทราบว่าการณ์ดำเนินการนี้จะถือว่าเป็นการเลิกจับคู่โมดูลคอนโทรลและอุปกรณ์ไอโอเอ็มซีในระบบของ Zigbee ด้วยเช่นกัน

8. การช่วยเหลือสนับสนุน

การคุ้มครองผู้บริโภคแตกต่างกันไปในแต่ละประเทศ ในพื้นที่ส่วนใหญ่ ร้านค้าที่คุณซื้อผลิตภัณฑ์ของ Naim ควรเป็นผู้ติดต่อหลักของคุณ หากคุณประสบปัญหาเกี่ยวกับเครื่องของคุณ ปัญหาอาจเกิดขึ้นจากความผิดพลาดในระบบหรือการติดตั้ง ดังนั้นจึงจำเป็นต้องใช้ทักษะการวินิจฉัยของตัวเองแทนจำหน่ายของคุณให้คุ้มค่าที่สุด

คุณสามารถดูบทความเกี่ยวกับการสนับสนุนต่างๆ สำหรับผลิตภัณฑ์ของ Naim แต่ละรายการทางออนไลน์ได้ที่ Naimaudio.com

หากคุณยังประสบปัญหาเกี่ยวกับผลิตภัณฑ์ Naim ของคุณอยู่ โปรดติดต่อเราโดยตรงเพื่อขอความช่วยเหลือและคำแนะนำที่ support@naimaudio.com

9. การบริการและอัปเดต

การซ่อมแซมหรืออัปเดตฮาร์ดแวร์ทุกครั้งควรให้ศูนย์บริการที่ได้รับอนุญาตของ Naim เป็นผู้ทำหรือทำที่สำนักงานใหญ่ของ Naim เท่านั้น ส่วนประกอบหลายอย่างนั้นได้รับการผลิต ทดสอบ หรือจับคู่มอบเฉพาะ และมักจะหาอะไหล่ทดแทนที่เหมาะสมจากแหล่งอื่นไม่ได้ โปรดติดต่อร้านจำหน่ายผลิตภัณฑ์ Naim ในพื้นที่ของคุณ หากมีคำถามเกี่ยวกับการบริการหรือการซ่อมแซม

10. ข้อมูลจำเพาะ

ปรีแอมป์ซีริส 300 - NAC 332	
อินพุตเสียง:	3 x DIN 2 x ชุด XLR 3 x ชุด RCA
เอาต์พุตเสียง:	1 x ชุด XLR 1 x ชุด RCA 1 x ช่องเสียบหูฟัง 6.35 มม. 1 x เอาต์พุตสัญญาณระดับ Line ที่อินพุต 8 (DIN แบบ 5 ขา)
พอร์ต:	Micro USB
ช่องสัญญาณรีโมทเข้า:	1 x แจ็คขนาด 3.5 มม. และสายออปติคัล Mini-TOSLINK
ช่องสัญญาณรีโมทออก:	2 x แจ็คขนาด 3.5 มม. และสายออปติคัล Mini-TOSLINK
การใช้พลังงาน:	การใช้งานโดยทั่วไป: สแตนด์บาย 20W: <0.5W
ขนาด (สูง x กว้าง x ลึก):	91.5 x 432 x 317.5 มม. (รวมขา)
น้ำหนัก:	11 กก.
แหล่งจ่ายไฟหลัก:	115V หรือ 230V, 50/60Hz

11. การรีไซเคิลผลิตภัณฑ์



ผลิตภัณฑ์ที่มีรูปโลโก้กากบาททับถังขยะมีล้อแสดงอยู่นั้นจะไม่สามารถนำไปทิ้งเหมือนเป็นของเสียจากครัวเรือนได้ ผลิตภัณฑ์เหล่านี้ต้องถูกกำจัดในสถานที่ที่สามารถรีไซเคิลและจัดการผลิตภัณฑ์พลอยได้ของของเสียได้อย่างเหมาะสม

ให้ติดต่อหน่วยงานท้องถิ่นของคุณสำหรับรายละเอียดเกี่ยวกับสถานที่ดังกล่าวที่ใกล้ที่สุด

การรีไซเคิลและการกำจัดของเสียอย่างเหมาะสมจะช่วยอนุรักษ์ทรัพยากรและป้องกันการปนเปื้อนในสิ่งแวดล้อม

الرجاء ملاحظة ما يلي:
يمكن الاطلاع على تحذيرات
السلامة الكاملة في دليل
السلامة القانوني.

مرحبًا بك مع مضخمك الأولي الجديد من Naim. مثل جميع منتجات Naim Audio، يمنح جهاز NAC 332 الأداء الموسيقي الأولوية. للمساعدة في الاستفادة من إمكانياته الكاملة، من المهم اتباع إرشادات التنبيه والاستخدام البسيطة الواردة في هذا الدليل. نبدأ بالتعرف على بعض الأساسيات عن المنتج والإعدادات، قبل الانتقال إلى معلومات أكثر تفصيلاً في القسم 5.

1. ما بداخل العلبة



1 NAC 332



عدد 1 حزمة الكتيب



عدد 1 قطعة قماش التنظيف



عدد 1 سلك الطاقة الخفيف



عدد 1 جهاز التحكم عن بُعد

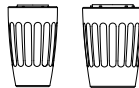

عدد 2 مقابض التوصيل

2. التعرف على جهاز NAC 332

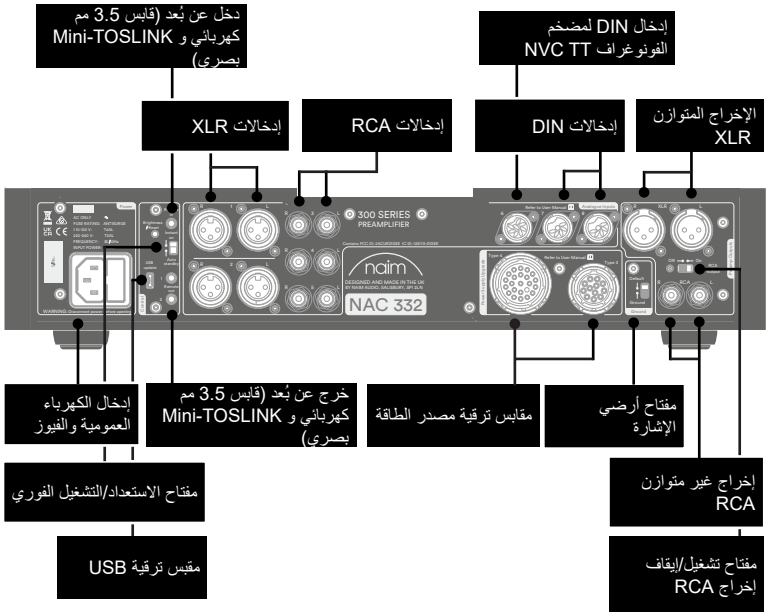
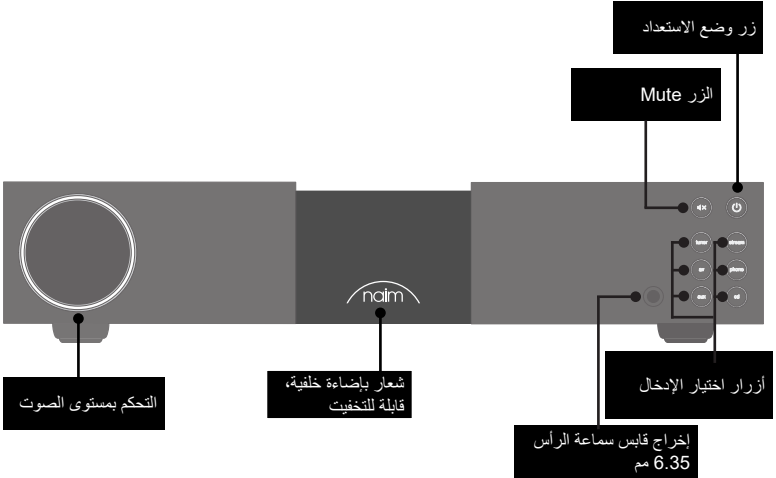

3. أساسيات إعداد NAC 332

يجب توصيل جهازك NAC 332 في مصدر واحد أو مصادر متعددة وفي مضخم قدرة (كالجهازين المطابقين NSS 333 و NAP 350°)، لكن قبل أن تفعل ذلك، نرجو التأكد من أن جميع المكونات في مواضعها النهائية ومفصولة من الكهرباء العمومية.



للحصول على الأداء الأمثل، استخدم دعم عالي الدقة مخصص - Naim Frain مثالي - مع المضخم الأولي الموجود فوق مضخم الطاقة، كما هو موضح. ستحتاج أيضًا إلى سماعات مع كابلات.

3.1 توصيل جهازك NAC 332 في مضخمات القدرة NAP 350

وصّل الكابلات XLR (مرفقان مع NAP 350) من إخراجات XLR للجهاز NAC 332 في إدخال كل جهاز NAP 350. تأكد من مطابقة الكابلات للقنوات: يتم توصيل الإخراج الأيسر للمضخم الأولي في مضخم القدرة الذي يشغل السماعه اليسرى ونفس الشيء بالنسبة للأيمن. يُرجى التأكد من إدخال مقابس XLR بشكل صحيح، وهو ما يتحقق مع شعار Naim الموجود على المقابس المواجه لأعلى.

وصّل كوابلات أتمتة النظام (مرفقة مع NAP 350) بين أطراف Remote Out (خرج عن بُعد) بالجهاز NAC 332 وأطراف Remote In (دخل عن بُعد) بالجهاز NAP 350.

3.2 توصيل مكونات المصدر

وصّل مكونات المصدر في إدخالات NAC 332 كما هو مطلوب. يمكن تعيين أزرار اللوحة الأمامية لتحديد أي إدخال، انظر القسم 4.2
تعيينات المصنّع الافتراضية هي:

الموالب	الإدخال 3	RCA
البث	الإدخال 7	موصل 5 سن DIN
AV	الإدخال 4	RCA
الفونوغراف	الإدخال 6	وصلة DIN تتضمن 8 سنون
AUX	الإدخال 1	XLR
CD	الإدخال 8	موصل 6 سن DIN

3.3 التشغيل

متى وصلت مصادرك والجهاز NAC 332 في مضخمات القدرة، تتبقى مجرد بضع خطوات أخرى بسيطة تقوم بها قبل أن يتسنى لك تشغيل جهازك NAC 332 وبدء تشغيل الموسيقى.

وصّل اثنين من قوابس التوصيل المرفقة في مقابس ترقية مصدر الطاقة NAC 332.

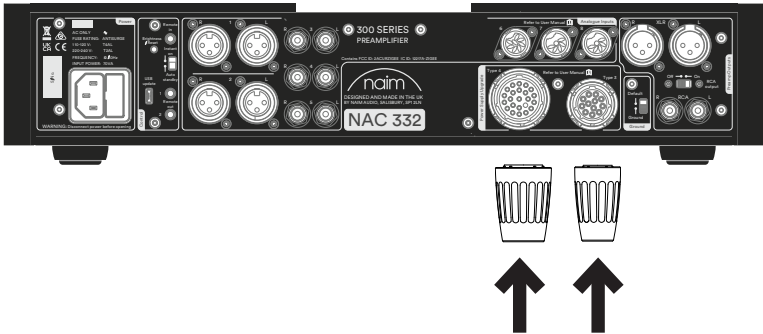

وصِّل كابل الطاقة في مأخذ طاقة NAC 332 ثم في الكهرياء العمومية.

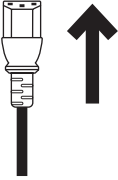

شغِّل NAC 332 عن طريق الضغط على زر الاستعداد الموجود أعلى الجانب الأيمن من اللوحة الأمامية.



3.4 إقران جهاز التحكم عن بُعد

بمجرد تشغيل NAC 332، ستحتاج إلى إجراء الاقتران بجهاز التحكم عن بُعد. أدخل البطاريات المرفقة في سماعة جهاز التحكم عن بُعد.
الضغط على أي زر إدخال باللوحة الأمامية سيمكِّن وضع الإقران عن بُعد لمدة 30 ثانية.



اضغط مع الاستمرار على زر السطوع في سماعة جهاز التحكم عن بُعد لمدة 3 ثوانٍ.

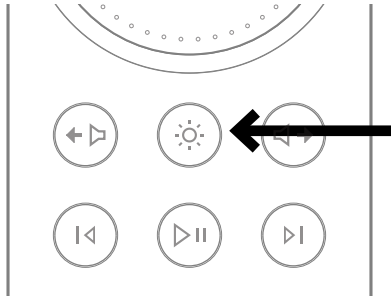

ستظهر حلقة الصوت في جهاز التحكم عن بعد عندما تكون في وضع الاقتران ثم تتوقف عند إعداد مستوى الصوت الحالي عند الاقتران.

جهاز التحكم عن بُعد مقترن الآن بالوحدة وجاهز للاستخدام.

4. الإعداد التفصيلي للجهاز NAC 332

4.1 استخدام مضخمات القدرة Naim دون إدخال متوازنة

في حالة استخدام مضخم قدرة Naim أقدم طرازاً، فسوف تحتاج إلى مجموعة من الكابلات الموصلة بشكل سليم.

في حالة استخدام إخراجات RCA غير المتوازنة (لتوصيل مكبر صوت مثلاً)، ينبغي ضبط مفتاح "RCA output" (إخراج RCA) باللوحة الخلفية على وضع "On" (تشغيل).

4.2 إعادة تعيين الإدخالات

يمكن تحديد أي توليفة تضم ستة من الإدخالات المادية الثمانية بشكل مباشر من أزرار اللوحة الأمامية أو جهاز التحكم عن بُعد. يستخدم وضع الإعداد لتغيير تعيين الإدخالات المادية للأزرار.

للدخول إلى وضع الإعداد، اضغط على زر الإدخال الأول المراد ضبطه باللوحة الأمامية حتى يبدأ الزر في الوميض.

تعرض لمبات بيان بكرة مستوى الصوت مقاطع تشير إلى تعيين الإدخال المحتمل، مع عرض الإدخال الذي تم اختياره حالياً بلمبات البيان الأكثر سطوعاً.

أثناء التواجد في وضع الإعداد، فسوف تسمع المصدر المختار الذي تعرضه بكرة مستوى الصوت وهو في حالة تشغيل.

تدوير بكرة مستوى الصوت يغيّر الإدخال الذي تم تعيينه للإدخال الوامض. أثناء التواجد في وضع الإعداد، اضغط على أي زر مصدر آخر لضبط التعيين لهذا الإدخال. للخروج من وضع الإعداد، اضغط على زر الإدخال الوامض حتى يتوقف عن الوميض. يستمر زر كتم الصوت في العمل كالمعتاد أثناء التواجد في وضع الإعداد.

4.3 ضبط خافت الإدخال

يمكن ضبط المستوى النسبي لكل إدخال على مدى من -10 ديسيبل إلى +10 ديسيبل لمعادلة مستوى الصوت بين المصادر.

ويُضبط هذا أثناء التواجد في وضع الإعداد، فاضغط أولاً على زر الإدخال المراد ضبطه حتى يومض الزر.

ضغطة ثانية على الزر ستغيّره إلى وضع إعداد الخافت. ستشير لمبات البيان بعنصر تحكم مستوى الصوت إلى إعداد الخافت الحالي.

تدوير بكرة مستوى الصوت سيغيّر إعداد الخافت، وسيكون المصدر الجاري ضبطه في حالة تشغيل بحيث يمكنك تقرير المستوى المطلوب.

عندما تكون راضيًا عن الإعداد، فبالضغط على الزر سيتم الرجوع إلى عرض تعيين الإدخال، أو بالضغط المطول سيتم الخروج من وضع الإعداد.

4.4 الكسب الثابت AV (كسب الوحدة)

هذا الوضع قابل للتطبيق فقط على إدخال AV. سيتم تجاهل إعدادات خافت الإدخال وعلية التسجيل والتوازن عندما يكون وضع الكسب الثابت AV نشطًا.

لا يمكن إجراء تغييرات في التحكم في مستوى الصوت باستخدام جهاز التحكم عن بُعد أو قرص مستوى الصوت الخاص بجهاز NAC 332 في هذا الوضع. ستكون إشارة الخروج بنفس حجم إشارة الإدخال.

يتم ضبط الكسب الثابت أثناء التواجد في وضع الإعداد، لذلك اضغط أولاً مع الاستمرار في الضغط على زر إدخال AV باللوحة الأمامية حتى يوميض الزر.

ضغطة ثانية على الزر ستغيّره إلى وضع إعداد الخافت. ستشير لمبات البيان بعنصر تحكم مستوى الصوت إلى إعداد الخافت الحالي.

ثم، باستخدام التحكم في مستوى الصوت، أدر القرص إلى الحد الأقصى (أقصى اليمين) حتى تظهر مجموعة LED ثابتة.

للخروج من وضع الإعداد، اضغط على زر إدخال AV حتى يتوقف عن الوميض.

4.5 وظيفة الحد الأقصى لمستوى الصوت

يسمح هذا الوضع للمستخدم بتعيين الحد الأقصى لمستوى الصوت الإجمالي لمنع الاختيار العرضي لمستويات الصوت العالي.

يتم ضبط هذا في وضع إعداد مستوى الصوت الأقصى، لذلك اضغط أولاً مع الاستمرار على زر كتم الصوت باللوحة الأمامية. سيوميض زر كتم الصوت وسيغيّر مؤشر LED الخاص بقرص مستوى الصوت عند تنشيطه.

بعد ذلك، أدر قرص التحكم في مستوى الصوت إلى اليسار أو اليمين لتعديل قيمة الحد الأقصى لمستوى الصوت.

لتعيين الحد الأقصى لمستوى الصوت لسماعات الرأس، أدخل مقبس سماعة الرأس، وسيغيّر قرص مستوى الصوت لإظهار الحد الأقصى لمستوى الصوت المسموح به لسماعات الرأس، ثم استخدم التحكم في مستوى الصوت لتحديد الحد الأقصى لمستوى الصوت المطلوب.

ستؤدي إزالة مقبس سماعة الرأس إلى إعادة قرص مستوى الصوت لإظهار الحد الأقصى لمستوى الصوت الرئيسي.

عندما تصبح راضيًا عن الإعداد، اخرج من وضع الإعداد بالضغط على زر كتم الصوت حتى يتوقف عن الوميض.

النوع 1: وصلة DIN تتضمن 8 سنون

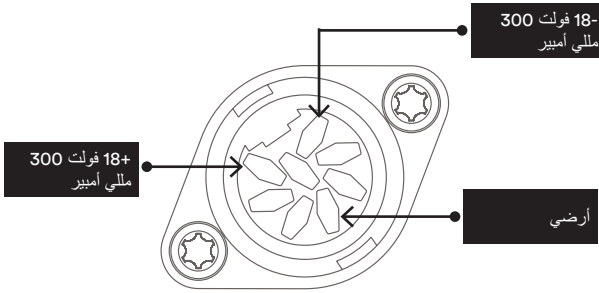

4.6 وظائف إدخال الموصل الإضافية

الإدخال 6 (الموصل 8 سن DIN) متوافق مع الكابلات 5 سن DIN ويمكنه أيضًا تشغيل مضخم فونوغراف Naim NVC TT مباشرةً.

الإدخال 8 (الموصل 5 سن DIN) يشتمل على إخراجات على مستوى الخط تمثل انعكاسًا للمصدر الذي تم اختياره حاليًا. لاحظ أنه عند اختيار هذا الإدخال، سينعكس المصدر المتصل، فأحذر حلقات التغذية الراجعة إذا كنت تستخدم مصدر تسجيل.

4.7 استخدام سماعات الرأس

إخراج سماعة الرأس قادر على تشغيل معظم سماعات الرأس على مستويات صوت عالية جدًا. عند إيلاج قابس سماعة الرأس، سيتم كتم صوت الإخراجات الرئيسية للمضخم الأولي.

يشتمل إخراج سماعة الرأس على إعداد صوت منفصل. عند إيلاج سماعات الرأس، سيتم تعيين مستوى الصوت على آخر مستوى تم استخدامه مع سماعات الرأس. وعند إزالتها، سيعاد تعيين مستوى الصوت على آخر مستوى تم استخدامه مع السماعات.

نصائح حول تثبيت واستخدام NAC 332
نعلم أنك حريص على الاستمتاع بجهازك NAC 332 الجديد، ولكننا نعدك بأن تلك التجربة ستبدو أفضل بمجرد اتباعك لهذه الإرشادات، وكلها مصممة لمساعدتك على تجربة المضخم الأولي الخاص بك دون تهاون.

5. نصائح حول تثبيت واستخدام NAC 332

نعلم أنك حريص على الاستمتاع بجهازك NAC 332 الجديد، ولكننا نعدك بأن تلك التجربة ستبدو أفضل بمجرد اتباعك لهذه الإرشادات، وكلها مصممة لمساعدتك على تجربة المضخم الأولي الخاص بك دون تهاون.

5.1 فتح العلبة وتعيين موضعه

يستخدم جهاز NAC 332 مكونات عالية الجودة، كمحول طاقة كبير وغطاء ألومنيوم متين؛ مما يعني أن وزن الجهاز يبلغ 11 كجم، فخرج توخي الحذر عند رفعه أو تحريكه والتأكد من وضعه على سطح ثابت ويستطيع تحمل وزنه.

للحصول على الأداء الأمثل، استخدم منتجات Naim على حامل مخصص لمعدات الهاي فاي (المثالي أن يكون Naim Fraim أو Naim Fraim Lite) لتقليل الاهتزازات التي يمكنها التأثير على الصوت. هل لا تتوفر مساحة للرف؟ فكر في وضع جهاز NAC 332 على رف زجاجي Fraim فوق قطعة أثاث مناسبة، لتوفير دعم قوي ولكنه ثابت. لا تُكدس منتجات Naim فوق بعضها البعض مطلقًا، وإذا كنت تضعها جنبًا إلى جنب، فالرجاء ترك بعض المسافة بين الوحدات. لتقليل مخاطر حدوث أزيز مسموع من السماعات الخارجية، لا تضع مصادر الكهرباء أو مضخمات قدرة بالقرب من المصدر أو مكونات المضخم الأولي.

5.2 تفاصيل اتصال الإدخال

يتميز NAC 332 بالعديد من خيارات توصيل المصدر. للحصول على أفضل جودة صوت، نوصيك باستخدام إدخالات DIN.

5.3 التشغيل التلقائي للنظام

عند استخدام الجهاز NAC 332 مع جهاز بث ومضخم قدرة متوافقين (مثلاً: NSS 333 و NAC 350) يمكنك مزمنة التشغيل/إيقاف التشغيل وسطوح الشعار عبر نظامك بأكمله بتوصيل NAC 332 بكابلات أتمتة النظام البصرية المرفقة مع NAC 350.

يستخدم NSS 333 و NAC 332 نظام زيجبي لمزمنة وظائفهما. يستخدم أطراف 'Remote Out' (خرج عن بُعد) بالجهاز NAC 332 لتوصيل أطراف 'Remote in' (يدخل عن بُعد) بالجهاز NAC 350. يمكن ربط المزيد من مضخمات القدرة باستخدام أطراف 'Remote Out' (خرج عن بُعد) في جهاز NAC 350.

إذا كنت تحتاج إلى مسافة أطول بين جهاز NAC 332 وجهاز NAC 350 أكثر مما يسمح به الكابل المرفق، فيمكنك استخدام كابل ضوئي بذيول 3.5 مم إلى 3.5 مم بالطول المطلوب. من الممكن أيضاً استخدام الكابلات التناظرية القياسية بموصلات 3.5 مم، لكن الكابل الضوئي يوفر أفضل أداء.

5.4 التشغيل / إيقاف التشغيل

بمجرد الانتهاء من جميع توصيلات الإدخال والإخراج، وصل أسلاك الكهرباء العمومية المرفقة في جهاز NAC 332 وفي الكهرباء العمومية.

يمكنك الآن تشغيل NAC 332 بالضغط على زر الاستعداد.

إذا تم توصيل NSS 333 و NAC 332 و NAC 350 عن طريق أتمتة النظام، فسيتم تشغيلها بالتسلسل.

وهو نفس الإجراء المتبع لإيقاف تشغيل NAC 332: أوقف تشغيل NSS 333 و NAC 332 و NAC 350 المتصلة عن طريق أتمتة النظام، وذلك ببساطة بالضغط على زر الاستعداد.

باللوحه الأمامية للجهاز NSS 333 أو NAC 332، وهي الخطوة التي ستضع نظامك بالكامل في وضع الاستعداد. تجنب استخدام مفتاح مأخذ الكهرباء العمومية لإيقاف تشغيل المضخمات. 5.5 إعدادات الطاقة في وضع الاستعداد.

يشتمل NAC 332 على ثلاثة مستويات طاقة: الاستعداد، والاستعداد مع التشغيل الفوري، وتوصيل الطاقة للاستخدام العادي. وضع "Standby" (الاستعداد) باستهلاك إجمالي للطاقة أقل من 0.5 واط. يتم تنشيط جهاز NAC 332 بالضغط على زر وضع الاستعداد أو من التحكم عن بُعد.

"Standby with instant on" (الاستعداد مع التشغيل الفوري) يترك NAC 332 موصلًا بالطاقة بالكامل، لكن مع إيقاف تشغيل الشعار. "Powered for normal use" (توصيل الطاقة للاستخدام العادي) في الاستخدام العادي يستخدم NAC 332 حوالي 20 واط.

بشكل افتراضي، يتم تعيين مفتاح اللوحة الخلفية للجهاز NAC 332 على 'auto standby' (وضع الاستعداد التلقائي)، حيث يدخل في وضع الاستعداد تلقائياً بعد فترة لا تتجاوز 20 دقيقة من عدم النشاط. للحصول على أفضل جودة صوت، قم بتعيين المفتاح على وضع "instant on" (التشغيل الفوري). سيؤدي هذا إلى الإبقاء على NAC 332 موصلًا بالطاقة بشكل دائم. مع وجود المفتاح في هذا الوضع، إذا تم الضغط على زر الاستعداد، فسيظل NAC 332 موصلًا بالطاقة، لكن سيتم إيقاف تشغيل الشعار.

5.6 إعدادات سطوح شعار Naim

يمكنك اختيار مستوى سطوح لمبات البيان وشعار Naim بجهاز NAC 332 باستخدام أزرار السطوح باللوحة الخلفية وجهاز التحكم عن بُعد. إذا كنت تستخدم المضخمين Naim NAC 332 و Naim NAP 350 متصلين عن طريق أتمتة النظام، فستتم مزمنة سطوح جميع الشعارات.

5.7 استخدام مصدر الطاقة NPX 300

يعد مصدر الطاقة NPX 300 تحديثًا اختياريًا للنظام. في حالة إضافة مصدر الطاقة NPX 300 إلى NAC 332، أوقف أولاً تشغيل النظام بالكامل. أفضل كابل الكهرباء العمومية من NAC 332 - ليس مطلوبًا عندما يتم تشغيل الوحدة بواسطة NPX 300. إضافة NPX 300 إلى حامل المعدات. اقلصل قابسي التوصيل من اللوحة الخلفية NAC 332. وصل الطرف غير المميز بطوق لكابلي Burndy في جهاز NPX 300. وصل الأطراف المميزة بطوق في جهاز NAC 332. تأكد من أن جميع حلقات تأمين القفل مشدودة بالكامل. حاول "ترتيب" الكابلات بحيث تتدلى فضفاضة قدر الإمكان ودون لمس الحوامل أو الجدار، وسيكون هذا أسهل إذا تم تشكيلها حسب الشكل المطلوب تقريبًا قبل توصيل أي من الطرفين. وصل أسلاك توصيل الطاقة في مأخذ طاقة NSC 300 ثم في الكهرباء العمومية. أعد تشغيل بقية النظام. أعد تشغيل NAC 332 بالضغط على زر الاستعداد.

6. الكهرباء العمومية والتأريض وغير ذلك

لا تستخدم سوى الأسلاك والقوابس الكهربائية المرفقة مع جهاز NAC 332، أو كابل الكهرباء الذي تم تربيته من Naim. عند استخدام قوابس فيوز، يجب تركيب فيوزات 13 أمبير. لا تقم بتوصيل المقاومات التي تعتمد على الجهد أو مانعات الضوضاء في قوابس الكهرباء العمومية، فهي تؤثر سلبًا على الكهرباء العمومية والصوت.

6.1 التأريض

لتجنب حلقات الأريز، يجب توصيل الإشارة الأرضية لكامل النظام في أرضي الكهرباء العمومية في مكان واحد. يكون عادة، هذا هو المصدر الأساسي. يحتوي المصنم الأولي NAC 332 على مفتاح لفصل التأريض. اضبطه على "Default" (افتراضي) إذا كان المصدر الأولي يوصل أرضي الكهرباء العمومية في أرضي الإشارة. إذا لم يكن هناك مصدر يوصل أرضي الكهرباء في أرضي الإشارة، فاضبطه على الوضع "Ground" (الأرضي).

6.2 مقابس التيار الكهربائي الرئيسي غير قابلة لإعادة التوصيل

إذا تم فصل أي قابس غير قابل لاستبدال أسلاكه من أي سلك كهرباء عمومية (لأي غرض كان)، فيجب التخلص من القابس بطريقة تجعله عديم الفائدة تمامًا. يوجد خطر كبير لحدوث صدمة كهربائية إذا تم إدخال القابس المقطوع في مقبس كهرباء عمومية.

6.3 الدوائر والتداخلات الرئيسية

عادة ما يشترك أي نظام هاي فاي في دائرة كهرباء عمومية مع معدات منزلية أخرى يمكن أن يتسبب بعضها في حدوث تشويه قد يظهر على شكل أريز ميكانيكي من محولات الكهرباء العمومية، بما في ذلك المحول الكبير في جهاز NAC 332. لا يُنقل أريز المحول من خلال السماعات وليس له أي تأثير على أداء النظام؛ ومع ذلك، قد يؤدي التحديد الدقيق لموضع نظام Naim إلى تقليله، كما قد تعمل أي دائرة كهرباء عمومية منفصلة ومخصصة. ستعمل أيضًا مثل هذه الدائرة (بشكل مثالي مع تصنيف 30 أو 45 أمبير) على تحسين أداء النظام بشكل عام. عليك فقط طلب المشورة بخصوص تركيب دائرة كهرباء عمومية منفصلة من كهربائي مؤهل.

6.4 تدابير احتياطية للوقاية من الصواعق

يجب إيقاف تشغيل نظام Naim لديك وفصله تمامًا عن مصدر الكهرباء العمومية عندما يكون هناك خطر حدوث صاعقة، وذلك للحماية من التلف المحتمل.

7. المزيد من التلميحَات والنصائح

لديك الآن جميع الأساسيات مرتبة، هيا ننقل إلى بعض الأشياء الأخرى التي يمكنك القيام بها لتحسين أداء جهازك الجديد NAC 332.

7.1 قيد التشغيل

منتجات Naim مصنوعة يدويًا من مجموعة مختارة بعناية من المكونات عالية الجودة. سيبدو شكل جهاز NAC 332 رائعًا خارج الصندوق، ولكن قد يتحسن أداءه بشكل أكبر حيث تعمل جميع هذه المكونات المختلفة وتتفاعل مع بعضها في الأسابيع القليلة الأولى من الاستخدام. سيساعد الحفاظ على تشغيل نظامك في هذه العملية.

7.2 تنظيف المنتج والوصلات

توصي شركة Naim باستخدام قطعة قماش التنظيف المرفقة فقط لتنظيف أسطح أي منتج من الأتربة برفق. قد تحتوي منتجات التنظيف على مكونات يمكن أن تؤثر سلبيًا على العلاجات التجميلية للأسطح والطلاءات. حافظ على قوايس التوصيل البيني والمقابس نظيفة وخالية من التآكل. أسهل طريقة لتحقيق ذلك هي إيقاف تشغيل منتج Naim بالكامل (وأي جهاز متصل)، وفصل جميع التوصيلات من مقابسها وإدخالها بقوة مرة أخرى. لا ينبغي استخدام منظفات الملامسات وما يسمى بـ "المعززات"، لأنها قد تترك رواسب يمكن أن تؤدي إلى إضعاف صوت نظامك.

7.3 إعادة تعيين إعدادات جهاز NAC 332

إعادة تعيين إعدادات جهازك NAC 332 إلى إعدادات المصنع الافتراضية، اضغط مع الاستمرار على الزر "Brightness/Reset" (السطوع/إعادة التعيين) باللوحة الخلفية لمدة 3 ثوانٍ على الأقل. يعود NAC 332 إلى حالة الاستعداد، وستعاد جميع الإعدادات إلى إعدادات المصنع الافتراضية. لاحظ أن هذا سيتضمن إلغاء إقران جهاز التحكم عن بُعد وجهاز أتمتة النظام زيجبي.

8. الدعم

تتباين خدمة حماية العملاء من دولة إلى أخرى. في معظم المناطق، يجب أن يكون بائع التجزئة الذي اشترت منه منتج Naim هو جهة الاتصال الأساسية إذا كنت تواجه مشاكل مع وحدتك. قد تكون المشكلة ناتجة عن خطأ في النظام أو في تركيبه، لذلك من الضروري الاستفادة الكاملة من مهارات الوكيل في التشخيص.

يمكنك الاطلاع على مجموعة من مقالات الدعم لكل منتج من منتجات Naim عبر الإنترنت على Naimaudio.com إذا كنت لا تزال تواجه مشكلة مع منتج Naim، فاتصل بنا مباشرة للحصول على المساعدة والمشورة، على support@naimaudio.com

9. الخدمة والتحديثات

المعمدة أو في المقر الرئيسي نفسه لشركة Naim ينبغي ألا يتم إجراء أي إصلاحات أو تحديثات للأجهزة إلا في أحد مراكز خدمة العديد من المكونات مصممة حسب الطلب أو تم اختبارها أو مطابقتها وغالبًا ما يتعدى الحصول على بدائل مناسبة من Naim. إذا كان لديك أي استفسارات تتعلق بالخدمة أو الإصلاح Naim مصادر أخرى. يرجى الاتصال ببائع التجزئة المحلي في شركة

10. المواصفات الفنية

مضخم أولي Series - NAC 332 300	
إدخالات الصوت:	عدد 3 موصل DIN عدد 2 زوج XLR عدد 3 RCA x مقترن
إخراجات الصوت:	1 XLR x مقترن 1 RCA x مقترن عدد 1 قابس سماعة رأس 6.35 مم عدد 1 إخراج مستوى الخط على الإدخال 8 (موصل 5 سن DIN)
تحديث:	Micro USB
دخل عن بُعد:	عدد 1 قابس 3.5 مم - كهربائي و Mini-TOSLINK بصري
خرج عن بُعد:	عدد 2 قابس 3.5 مم - كهربائي و Mini-TOSLINK بصري
استهلاك الطاقة:	الاستخدام النموذجي: الاستعداد 20 واط، >0.5 واط
الأبعاد (الارتفاع x العرض x العمق):	91.5 x 432 x 317.5 مم (متضمنة الأقدام)
الوزن:	11 كجم
مصدر الكهرباء العمومية:	115 فولت أو 230 فولت، 60/50 هرتز



11. إعادة تدوير المنتج

لا يمكن التخلص من المنتجات التي يظهر عليها شعار سلة المهملات الموسومة بعلامة الخطأ بنفس طريقة التخلص من النفايات المنزلية. يجب التخلص من تلك المنتجات في الوحدات القادرة على إعادة تدويرها والتعامل مع أي نفايات ثانوية بشكل مناسب.

اتصل بالسلطة المحلية للحصول على التفاصيل المتعلقة بأقرب وحدة لتجميع تلك النفايات.

يساعد إعادة التدوير والتخلص من النفايات بشكل مناسب في الحفاظ على الموارد وحماية البيئة من التلوث.



Raccolta differenziata.
Verifica le disposizioni
del tuo Comune.



Scansionare il codice QR per
informazioni sullo smaltimento
degli imballaggi
Scan QR code for information
on packaging disposal



FR



ET



CALES



Cet appareil
se recycle



REPRISE
À LA LIVRAISON



À DÉPOSER
EN MAGASIN



À DÉPOSER
EN DÉCHÈTERIE

OU

OU

Points de collecte sur www.quefairede mesdechets.fr



Naim Audio Ltd. Southampton Road, Salisbury, UK SP1 2LN
Call. +44 (0) 1722 426600 Email. info@naimaudio.com
naimaudio.com



Designed in the UK
by Naim Audio